

**polaris**  
since 1995

Руководство по эксплуатации / Гарантія  
Інструкція з експлуатації / Гарантія  
Пайдалану жөніндегі нұсқау / Кепілдік  
Manual instruction / Guarantee



**PVCR 1090 Space Sense Aqua**

Робот-пылесос

Robot Vacuum cleaner

Робот-пилосос

Робот-шаңсорғыш

# POLARIS

## Модель PVCR 1090 Space Sense Aqua

### Руководство по эксплуатации

Благодарим Вас за выбор продукции, выпускаемой под торговой маркой POLARIS. Наши изделия разработаны в соответствии с высокими требованиями качества, функциональности и дизайна. Мы уверены, что Вы будете довольны приобретением нового изделия нашей фирмы.

Перед началом эксплуатации прибора внимательно прочитайте данное руководство, в котором содержится важная информация, касающаяся Вашей безопасности, а также рекомендации по правильному использованию прибора и уходу за ним.

Сохраните руководство вместе с гарантийным талоном, кассовым чеком, по возможности, картонной коробкой и упаковочным материалом.

#### Оглавление

Общая информация.....	3
Общие указания по безопасности.....	3
Специальные указания по безопасности данного прибора.....	4
Сфера использования .....	6
Описание прибора.....	6
Комплектация .....	9
Распаковка прибора и подготовка к эксплуатации .....	10
Эксплуатация.....	10
Чистка и уход.....	20
Неисправности и методы их устранения.....	26
Хранение.....	30
Транспортировка.....	30
Реализация.....	30
Требования по утилизации.....	30
Технические характеристики.....	30
Информация о сертификации.....	31
Сервисное обслуживание.....	32
Гарантийные обязательства.....	33

## ОБЩАЯ ИНФОРМАЦИЯ

Настоящее руководство по эксплуатации предназначено для ознакомления с техническими данными, устройством, правилами эксплуатации и хранения пылесоса бытового, **PVCR 1090 Space Sense Aqua** POLARIS (далее по тексту – робот, пылесос, прибор).

## ОБЩИЕ УКАЗАНИЯ ПО БЕЗОПАСНОСТИ

- Эксплуатация прибора должна производиться в соответствии с «Правилами технической эксплуатации электроустановок потребителей».
- Прибор предназначен исключительно для использования в быту.

**Перед использованием внимательно прочитайте настоящее руководство и сохраните его.**

- Прибор должен быть использован только по назначению.
- Данный прибор не предназначен для использования людьми (включая детей), у которых есть физические, нервные или психические отклонения или недостаток опыта и знаний, за исключением случаев, когда за такими лицами осуществляется надзор или проводится их инструктирование относительно использования данного прибора лицом, отвечающим за их безопасность. Необходимо осуществлять надзор за детьми с целью недопущения их игр с прибором.
- **Внимание!** Не используйте прибор вблизи ванн, раковин или других емкостей, заполненных водой.
- Ни в коем случае не погружайте прибор в воду или другие жидкости.
- Каждый раз перед включением прибора осмотрите его. При наличии видимых повреждений прибора и аксессуаров не используйте его до устранения проблемы.
- Для зарядки аккумулятора (АКБ) используйте только зарядное устройство (адаптер) и зарядную базу, входящие в комплект пылесоса данной модели. Не используйте данный адаптер в иных целях.
- При наличии повреждений зарядной базы, адаптера или шнура питания ни в коем случае не включайте адаптер в розетку. При необходимости замены (ремонта) зарядной базы и адаптера обратитесь в авторизованный сервисный центр. **Не разбирайте зарядную базу и адаптер!**
- Для обеспечения зарядки аккумулятора сначала вставьте штекер адаптера в соответствующее гнездо зарядной базы и разместите базу у стены убираемой комнаты рядом с розеткой, а затем – вставьте вилку адаптера в розетку. Не оставляйте адаптер включенным в сеть без надзора после зарядки аккумулятора. Не оставляйте зарядную базу на полу, если прибор не используется.
- **Внимание! Замыкать металлическими предметами между собой контакты зарядной базы категорически запрещено!**
- При использовании зарядной базы необходимость зарядки АКБ определяется прибором автоматически. Если зарядная база не используется, не производите зарядку аккумулятора до его полного разряда.

- Включайте адаптер только в источник переменного тока (~). Перед включением убедитесь, что адаптер рассчитан на напряжение, используемое в сети.
- Любое ошибочное включение лишает Вас права на гарантийное обслуживание.
- Не пользуйтесь нестандартными источниками питания или устройствами подключения.
- Перед включением адаптера в сеть убедитесь, что его штекер вставлен в соответствующее гнездо зарядной базы.
- Не используйте прибор вне помещений. Предохраняйте прибор от жары, прямых солнечных лучей, ударов об острые углы, влажности (ни в коем случае не погружайте прибор в воду).
- Не включайте адаптер питания в сеть (не касайтесь его) влажными руками.
- По окончании зарядки аккумулятора всегда отключайте адаптер от сети и от гнезда для зарядки на приборе/зарядной базе.
- Не оставляйте прибор, зарядную базу и адаптер без присмотра. Храните прибор, зарядную базу и адаптер в недоступном для детей месте.
- Нельзя переносить адаптер или зарядную базу, держа их за шнур питания. Запрещается также отключать адаптер от сети, держа его за шнур питания. При отключении адаптера от сети держитесь за корпус адаптера, не касаясь токопроводящих штырей.
- Не производите ремонт прибора и входящих в комплект аксессуаров самостоятельно. Неквалифицированный ремонт представляет прямую опасность для пользователя. Ремонт, осмотр и регулировка должны производиться только квалифицированными специалистами сервисного центра.
- Для ремонта прибора могут быть использованы только оригинальные запасные части.

#### **Внимание!**



При возникновении неисправностей любого характера обращайтесь в Авторизованный сервисный центр POLARIS.

#### **СПЕЦИАЛЬНЫЕ УКАЗАНИЯ ПО БЕЗОПАСНОСТИ ДАННОГО ПРИБОРА**

- При работе пылесоса не располагайте на полу убираемой комнаты работающие нагревательные приборы и другие источники тепла.
- Запрещается использование пылесоса без пылесборочного контейнера, а также без предусмотренных в контейнере фильтра и HEPA фильтра, установленных и обслуженных должным образом в соответствии с **настоящим руководством**. Убедитесь перед использованием, что пылесборник и фильтры правильно установлены.
- Не используйте химические растворители для очистки пылесоса.
- Не собирайте пылесосом следующие предметы и материалы:
  - горячие предметы: пепел, угольки, окурки и др.;

- острые предметы: битое стекло, иголки, канцелярские кнопки, скрепки и др.;
- краситель, используемый в принтерах или копировальных машинах, т.к. он является электропроводной смесью и не удаляется из фильтра полностью;
- ядовитые, взрывоопасные и разъедающие вещества;
- асбест или асбестовую пыль;
- строительную гипсо-цементно-известковую пыль;
- влажную пыль и грязь;
- крупнолистовые фрагменты;
- воду и водосодержащие жидкости.
- Используйте только рекомендованные производителем аксессуары и запасные части.
- Не закрывайте воздуховпускные и выпускные отверстия пылесоса.
- Запрещено устанавливать работающий пылесос на края и боковые части корпуса. Пылесос во время работы всегда должен находиться в горизонтальном

положении, кнопкой  вверх. Следите за устойчивостью пылесоса на краю ступеней лестницы и при разнице высот пола. Ширина ступеней лестницы должна превышать габариты прибора, включая вращающиеся боковые щетки, в противном случае использовать прибор на лестнице не следует. Перед использованием прибора на лестнице визуально проверьте его способность останавливаться на краю ступени без падения.

- Данный прибор подходит для твердых напольных покрытий и ковров с низким ворсом. Прибор не может использоваться на неровном полу и на коврах с высоким ворсом, а также при наличии на полу препятствий в виде лежащих проводов.
- При чистке ковров с низким ворсом следует снять боковые щетки во избежание их поломки. Если ковер имеет на краях бахрому – на время уборки уберите ее под ковер. Скатерти, покрывала и занавески в местах уборки не должны касаться пола.
- Прибор рассчитан на работу только с оригинальной АКБ и зарядным устройством, поставляемым в комплекте. Использование посторонних устройств для питания и зарядки может вызвать повреждение прибора.
- Перед использованием прибора уберите с пола все хрупкие и быющиеся предметы, а также провода и игрушки.
- Не садитесь на прибор и не ставьте на него предметы и животных. Не позволяйте детям садиться на робот и использовать его, как игрушку.
- Если прибор не используется в течение длительного времени, а также перед чисткой и обслуживанием прибора отключите питание.
- Очищайте прибор и пылесборочный контейнер после каждого использования.
- Не мойте пылесос под струей воды, не протирайте его мокрой тряпкой и не используйте на мокром полу. Запрещается уборка пылесосом мокрой пыли и грязи.
- Перед утилизацией изделия извлеките аккумулятор.
- Утилизацию батарей следует проводить в соответствии с местными законами и правилами.
- Даже если изделие сильно повреждено, запрещается сжигать его, а аккумулятор может привести к взрыву.

## СФЕРА ИСПОЛЬЗОВАНИЯ

Прибор предназначен исключительно для бытового использования в соответствии с данным Руководством. Пылесос предназначен для сухой уборки пола бытовых помещений с твердой ровной поверхностью путем всасывания пыли и мелкого мусора и последующей влажной уборки. Прибор не предназначен для промышленного и коммерческого использования.

Прибор также не предназначен для использования вне помещений и в неотапливаемых помещениях с температурой воздуха ниже +15°C и повышенной влажностью.

Производитель не несет ответственности за ущерб, возникший в результате неправильного или непредусмотренного настоящим Руководством использования.

## ОПИСАНИЕ ПРИБОРА

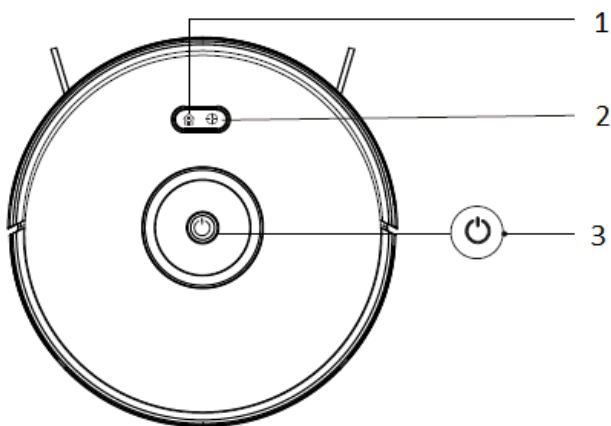

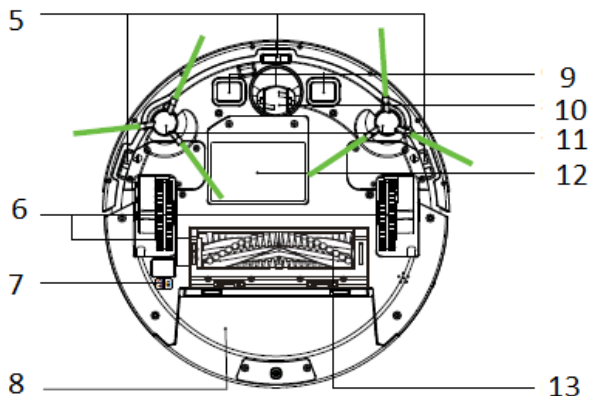
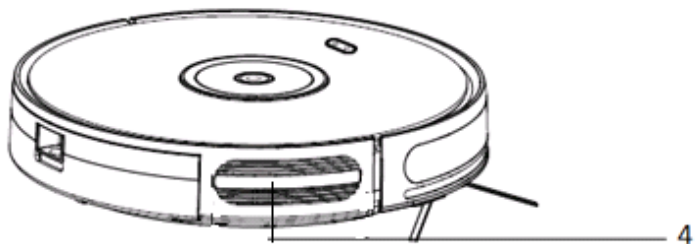

- |                                    |                                     |
|------------------------------------|-------------------------------------|
| 1. Кнопка возврата на базу         | 8. Пылесборник                      |
| 2. Кнопка уборки по спирали        | 9. Клеммы для зарядки               |
| 3. Кнопка<br>ВКЛ/ВЫКЛ/СТАРТ/СТОП   | 10. Колесо переднее                 |
| 4. Датчики антистолкновения        | 11. Боковые щетки: правая,<br>левая |
| 5. Датчики антипадения             | 12. Крышка батарейного отсека       |
| 6. Левое/правое колесо             | 13. Узел центральной щетки          |
| 7. Выключатель питания<br>(ON/OFF) |                                     |

## ЗАРЯДНОЕ УСТРОЙСТВО

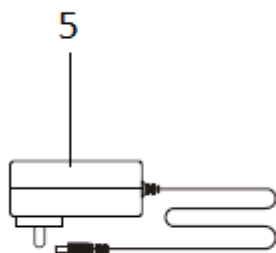
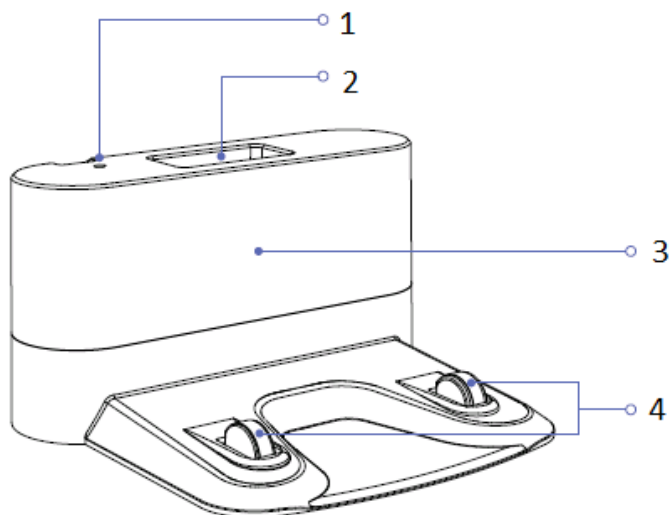

1. Индикатор включения
2. Место хранения пульта дистанционного управления
3. Зона передачи сигнала
4. Контактная группа
5. Адаптер для зарядки



## ПУЛЬТ ДИСТАНЦИОННОГО УПРАВЛЕНИЯ

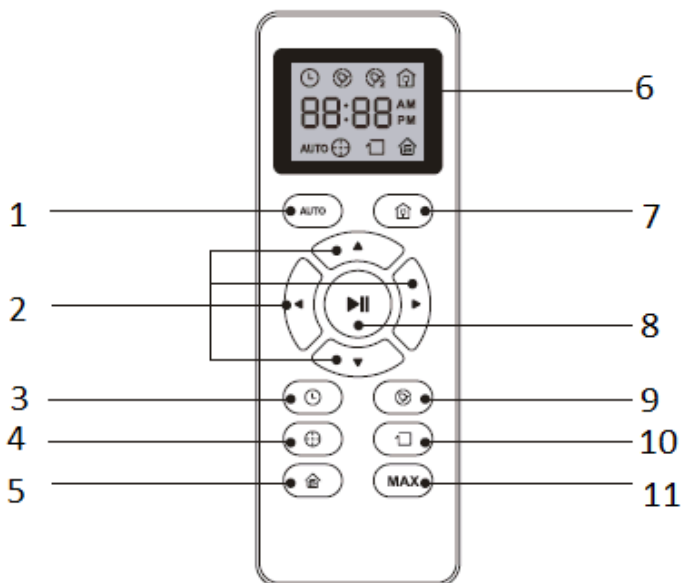

1. Режим автоматической уборки
2. Кнопки управления движением
3. Кнопка установки времени
4. Кнопка уборки по спирали
5. Кнопка быстрой уборки
6. Дисплей
7. Кнопка возврата на базу
8. Старт/стоп основного режима
9. Кнопка установка расписания уборки
10. Режим уборки вдоль стен
11. Режим увеличения мощности всасывания «Максимум»

## КОМПЛЕКТАЦИЯ

1. Робот-пылесос в сборе - 1шт.
2. Пылесборник (установлен) - 1шт.
3. Контейнер для влажной уборки с тряпкой – 1 шт.
4. АКБ (аккумуляторная батарея - установлена) - 1шт.
5. База для зарядки - 1шт.

6. Зарядное устройство (адаптер) - 1 шт.
7. Боковые щетки (не установлены): правая – 2 шт.; левая -2 шт.
8. Запасной комплект НЕРА фильтра и первичного фильтра - 1 шт.
9. Щетка для чистки - 1шт.
10. Контейнер для влажной уборки – 1шт
11. Тряпка для влажной уборки запасная – 1шт.
12. Пульт дистанционного управления - 1шт.
13. Инструкция по эксплуатации - 1шт.
14. Гарантийный талон - 1шт.
15. Упаковка (полиэтиленовый пакет + коробка) - 1шт.

## РАСПАКОВКА ПРИБОРА И ПОДГОТОВКА К ЭКСПЛУАТАЦИИ

- Откройте коробку, аккуратно извлеките прибор, освободите его от всех упаковочных материалов.
- Снимите все рекламные наклейки с корпуса прибора.
- Проверьте комплект поставки (см. раздел «Комплектация»).
- Извлеките все аксессуары и зарядное устройство.
- Убедитесь, что все комплектующие не повреждены.
- Установите боковые щетки. Для этого расположите пылесос нижней панелью вверх. Наденьте каждую щетку на свою ось, слегка нажав сверху до щелчка.

### Установка боковых щеток

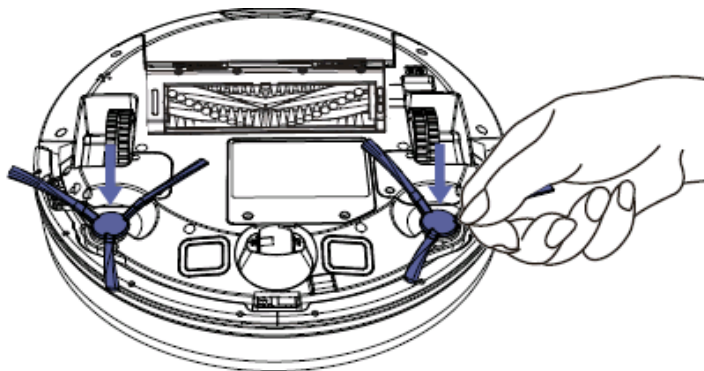

- Перед первым использованием необходимо полностью зарядить аккумулятор. См. раздел «ЗАРЯДКА АКБ».

## ЭКСПЛУАТАЦИЯ

Из-за сложности домашней среды робот может пропустить некоторую недоступную область. Для достижения лучшего результата рекомендуется использовать робот ежедневно.

Переместите мешающие препятствия в зоне чистки, уберите с пола игрушки и провода.

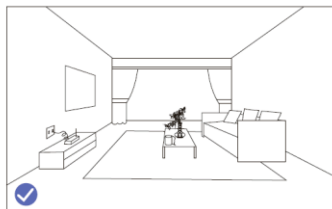
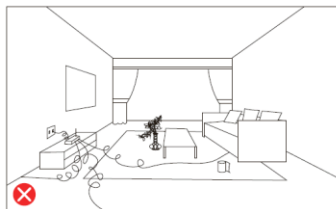

Используйте пылесос только на коврах с коротким ворсом.

Не стойте на пути или в дверном проеме при уборке, иначе робот не уберет эти области.

Установите преграду, если робот убирает площадку между пролетами лестницы или при малом расстоянии между мебелью.

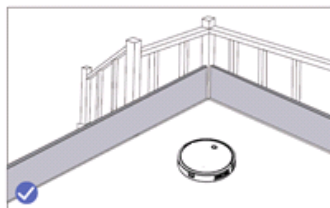
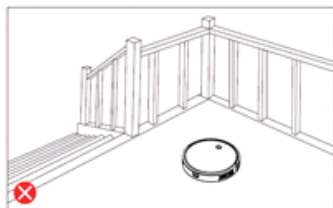

Установите в отсек на задней части прибора очищенный пылесборник в сборе с фильтрами (см. раздел «Описание прибора»), либо контейнер для влажной уборки, предварительно наполнив его водой до верхней отметки, в сборе с тряпкой.

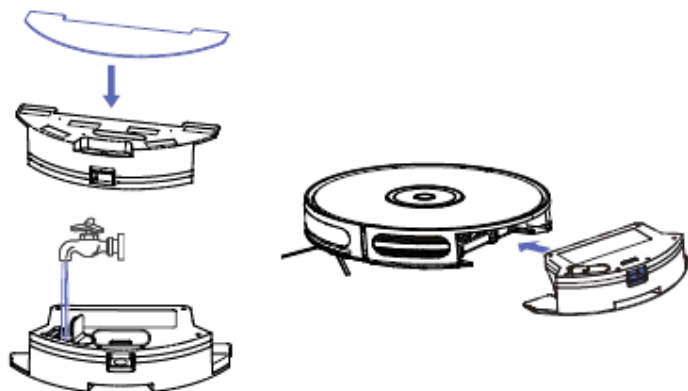

**Внимание:** перед влажной уборкой следует очистить пол от пыли.

**Внимание:** Эксплуатация прибора без контейнера для пыли либо без контейнера для влажной уборки категорически запрещена!

1. Установите пылесос на пол панелью управления вверх.

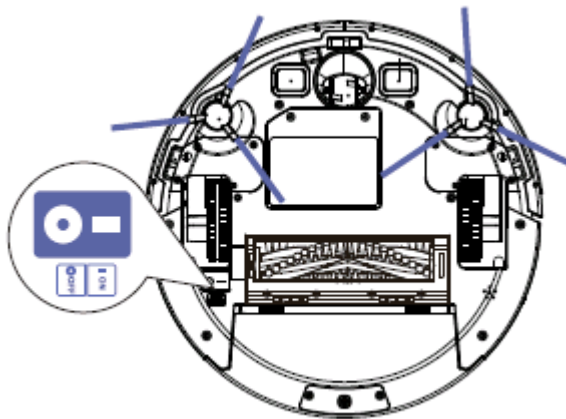

Установите переключатель в положение «1». Индикатор кнопки засветится синим цветом.

2. Для запуска основной программы однократно без удержания нажмите кнопку





на приборе или

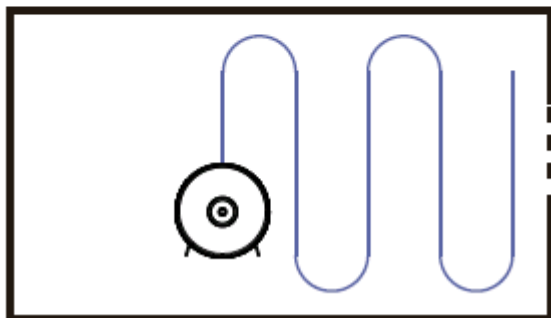
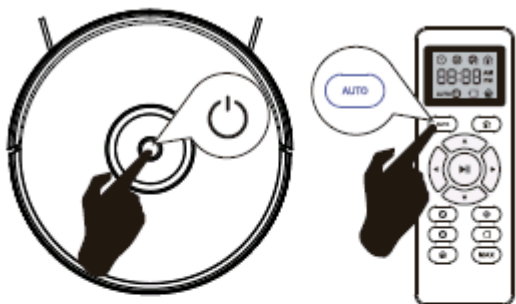

на пульте. Кнопка на приборе начнет мерцать. После того, как кнопка старта будет гореть постоянно, робот начнет уборку помещения.



3. Повторное нажатие кнопки  на приборе или  на пульте управления остановит уборку и пылесос перейдет в режим «Пауза».
4. Для возврата на базу нажмите кнопку  на роботе или на пульте управления.

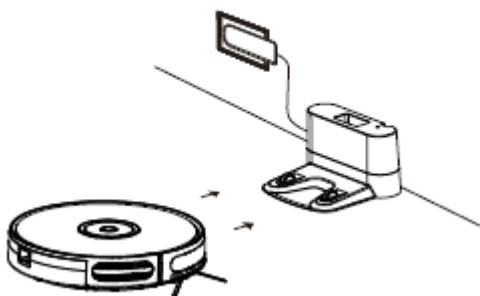

5. Для отключения пылесоса нажмите и удерживайте кнопку , затем установите переключатель питания в положение «0».

## ПРОГРАММЫ УБОРКИ.

Для повышения качества уборки пылесос имеет разные программы, которые можно запускать с панели управления или с пульта.

Если из основной программы выбрать другой режим, а затем перезапустить основную, робот перепланирует путь очистки и может убирать уже очищенную область.

Для запуска программ уборки прежде убедитесь, что робот включен.

### 1. Классическая, или основная программа уборки.

Для ее запуска нажмите кнопку  на роботе или  пульте.

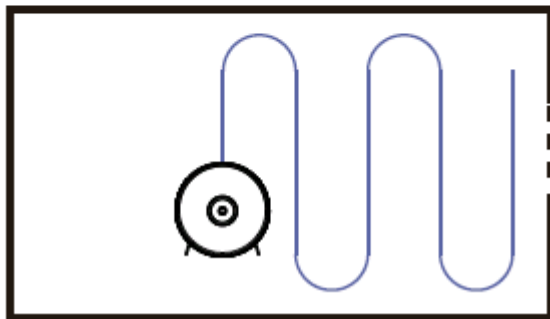
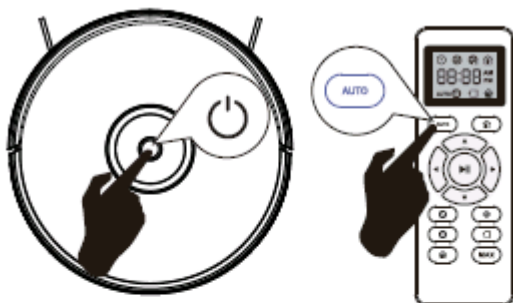

### 2. Движение по спирали (Локальная уборка).

Программа Движение по спирали («Локальная уборка») предназначена для

уборки особо загрязнённой зоны. Для начала уборки нажмите на кнопку  на приборе или на пульте управления.

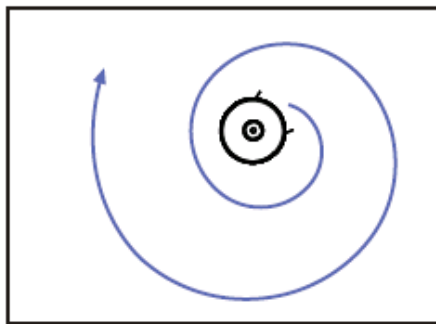

### 3. Режим увеличения мощности всасывания «Максимум».

Программа уборки «Максимум» позволит пылесосу работать с увеличенной мощностью всасывания. Для включения режима используйте кнопку  на пульте управления.

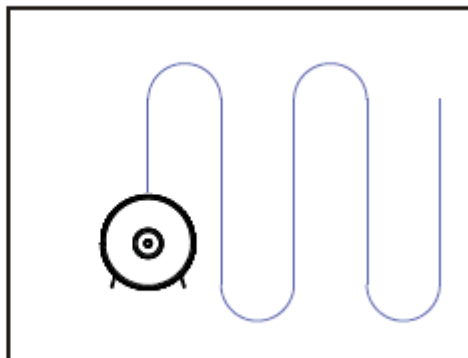
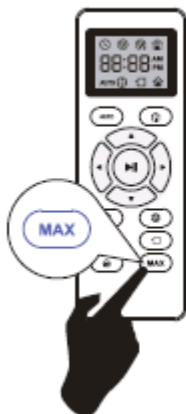

### 4. Уборка вдоль стен.

Для старта уборки «Вдоль стен» нажмите на соответствующую кнопку  на пульте управления.

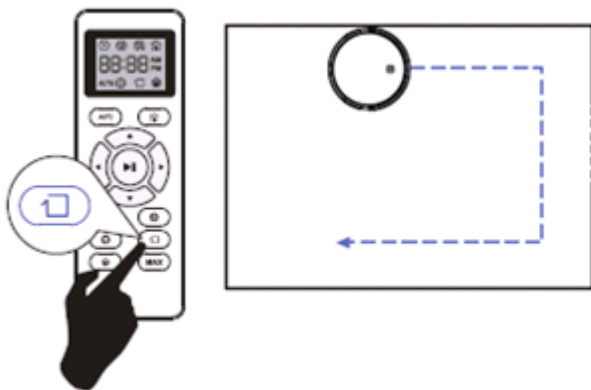

## 5. Быстрая уборка.

Для старта Быстрой уборки нажмите на соответствующую кнопку  на пульте управления. Уборка помещения происходит за 30 мин.

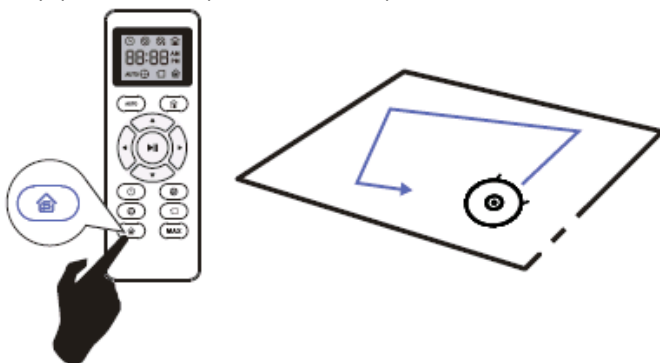







### НАСТРОЙКА ТЕКУЩЕГО ВРЕМЕНИ И ВРЕМЕНИ НАЧАЛА УБОРКИ.

Используя кнопки на пульте управления, Вы можете установить на таймере время начала уборки. При этом текущее время также должно быть установлено. При установленном таймере пылесос будет автоматически включаться и начинать уборку каждый день в заданное время. Переключатель I/O на корпусе прибора должен быть включен, зарядная база установлена и подключена.







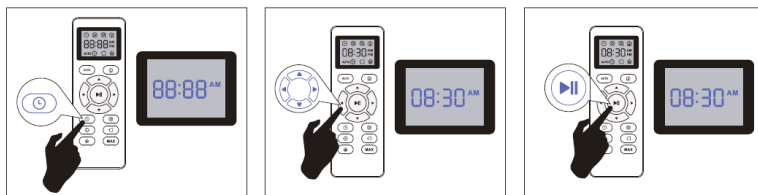

## Установка текущего времени.

Нажмите на кнопку  на пульте управления, загорится дисплей установки текущего времени. Индикация «часы» на дисплее будет мигать. Используйте кнопки  или  для установки нужного времени и кнопки  или  для перехода от часов к минутам и наоборот. Для сохранения установленных данных нажмите на кнопку  на пульте управления. Издастся кратковременный звуковой сигнал, означающий, что данные сохранены.



## Установка времени начала уборки.

Нажмите на кнопку  на пульте управления, загорится дисплей установки времени начала уборки. Индикация «часы» на дисплее будет мигать. Используйте кнопки  или  для установки нужного времени и кнопки  или  для перехода от часов к минутам и наоборот. Для сохранения установленных данных нажмите на кнопку  на пульте управления. Издастся кратковременный звуковой сигнал, означающий, что данные сохранены.

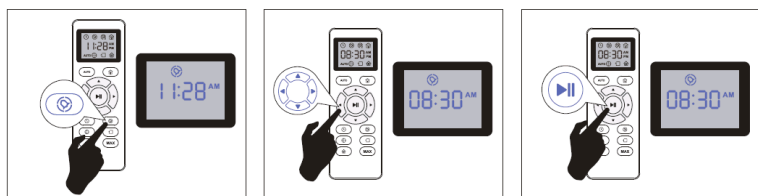

Для удаления установок нажмите и удерживайте 4 секунды кнопку . Как только запрограммированные данные будут удалены, издастся кратковременный звуковой сигнал.

*При замене элементов питания настройки теряются. Не забудьте заново настроить время после замены батарей.*

## **ЗАРЯДКА АКБ**

### **ИСПОЛЬЗОВАНИЕ ЗАРЯДНОЙ БАЗЫ**

При использовании зарядной базы необходимость зарядки АКБ и местоположение зарядной базы определяется прибором автоматически. Переключатель I/O на корпусе пылесоса должен находиться в положении «I».

Разместите зарядную базу вплотную к стене убираемой комнаты рядом с розеткой, вставьте вилку адаптера в розетку. Сигнальный индикатор на базе загорится.

Не должно быть препятствий на расстоянии 1 метра с двух боковых сторон и на расстоянии 2 метров с передней стороны от зарядной базы. Также в зоне расположения базы не должно быть зеркал и сильно отражающих поверхностей в пределах до 15 см от пола по высоте. Если такие поверхности имеются – закройте их.

Не ставьте базу напротив окна, если возможно попадание на нее прямых солнечных лучей.

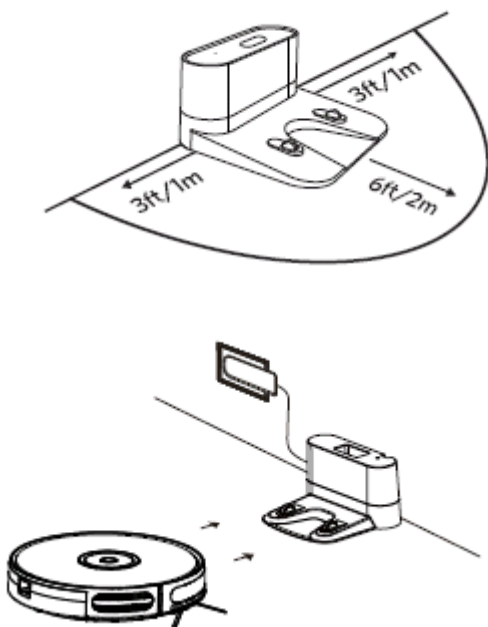

Для зарядки включите робот переключателем питания, установите его на базу. Следите, чтобы контакты на базе совпали с контактами на приборе.

Состояние прибора	Цвет индикатора
Заряжается	Розовый, мерцает
Низкий заряд батареи	Голубой+Розовый, постоянно светится
Заряжен/ В режиме уборки	Голубой, постоянно светится
Отключен/в спящем режиме/давно заряжен	Не светится
Показывает ошибку на дисплее	Красный
Не установлен контейнер для сбора пыли	Мигает красным (при нажатии кнопки на роботе) и короткий повторяющийся звуковой сигнал (при нажатии кнопки на роботе или включении при помощи пульта)

Не оставляйте адаптер включенным в сеть без надзора после зарядки аккумулятора.

Не оставляйте зарядную базу на полу, если прибор длительно не используется.

**Внимание! Замыкать металлическими предметами между собой контакты зарядной базы категорически запрещено!**

**Перед длительным хранением разрядите АКБ наполовину. Не храните прибор и АКБ в условиях отрицательных температур.**

#### **ЗАМЕНА АКБ**

1. Отключите прибор переключателем питания.
2. Расположите его нижней панелью вверх.
3. С помощью отвертки с крестообразным шлицем (в комплект не входит) выкрутите шурупы крышки батарейного отсека и снимите крышку, подцепив ее со стороны расположения шурупов.
4. Извлеките старую АКБ из отсека и отсоедините ее разъем, для чего нажмите на собачку замка разъема питания пылесоса и выдерните из него разъем АКБ. Чтобы подключить новую АКБ, вставьте разъем АКБ в разъем питания пылесоса до щелчка. Аккуратно разместите АКБ в отсеке, не пережимая соединительные провода.
5. Установите на место крышку батарейного отсека. Закрутите шурупы.

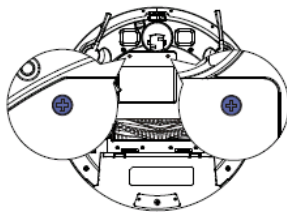
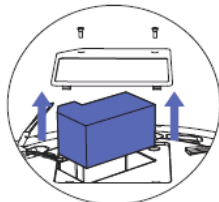
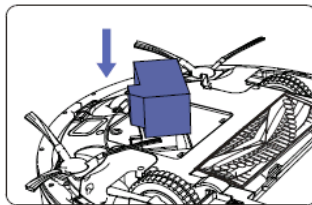
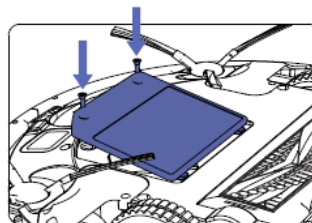
**1.****2.****3.**

## ЧИСТКА И УХОД ЗА ПРИБОРОМ

1. Перед обслуживанием и чисткой убедитесь, что прибор отключен от зарядного устройства, а зарядное устройство – от сети.
2. Не погружайте прибор и зарядное устройство в воду или другие жидкости.
3. Не используйте бензин, спирт и химические растворители для очистки прибора.
4. Металлические части прибора протирайте чистой сухой тканевой салфеткой.
5. Пластиковые части прибора протирайте влажной отжатой тканевой салфеткой. Капель воды быть не должно.
6. Храните прибор в сухом прохладном месте.

## Подготовка к работе контейнера для влажной уборки

Внимание! Если в процессе влажной уборки остановить робот (для добавления воды), он может убирать ранее убранную зону. Не используйте влажную уборку на ковре.

Всегда заблаговременно наливайте чистую воду в контейнер, не оставляйте остаток воды в контейнере после уборки. Снимайте данный контейнер при зарядке АКБ.

Перед заливом воды закрепите на дне контейнера тряпку из комплекта согласно рисунку.

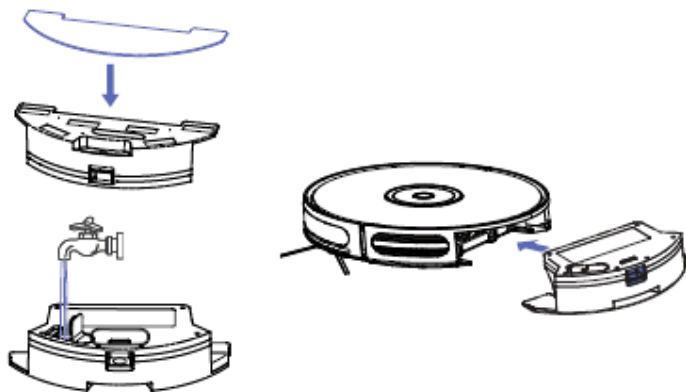

### Добавление воды.

Откройте крышку заливного отверстия, осторожно залейте чистую воду до верхней отметки. Плотнo закройте крышку.

### ОЧИСТКА ПЫЛЕСБОРНИКА



### После каждой уборки:

- Нажмите на защелку пылесборника и потяните вниз,
- Извлеките контейнер, потянув его на себя.
- Проверьте, нет ли инородных предметов, застрявших в каналах. При необходимости удалите их.

- Откройте крышку контейнера, потянув вниз защелку,
- Переверните контейнер и вытряхните мусор из контейнера.
- Для извлечения и замены HEPA – фильтра, освободите защелку на крышке пылесборника. Очистите HEPA – фильтр вытряхиванием или с помощью специальной щеточки. При необходимости промойте HEPA фильтр тонкой струей чистой воды комнатной температуры. Применение моющих средств не допускается.

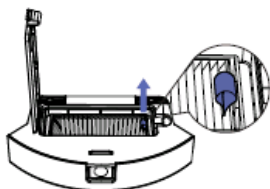

- Промойте пылесборник чистой водой.

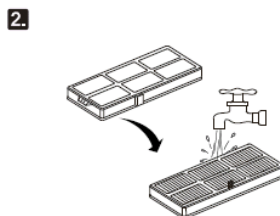
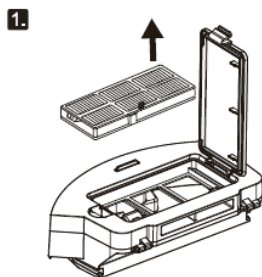

- Просушите естественным способом фильтры и пылесборник перед установкой. Применение нагрева не допускается.
- Установите фильтрующие элементы,
- Закройте контейнер и установите его на место.

### **ОЧИСТКА КОНТЕЙНЕРА ДЛЯ ВЛАЖНОЙ УБОРКИ.**

После уборки отключите пылесос, снимите контейнер. Снимите тряпку с держателей.

Промойте тряпку водой с моющим средством, прополоскайте в чистой воде, просушите естественным способом (без нагрева).

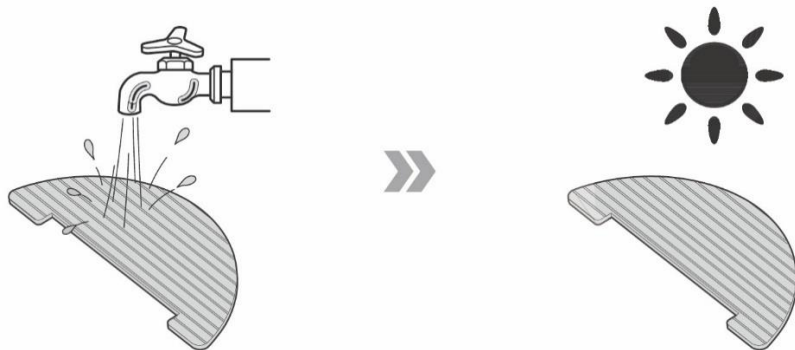

Вылейте воду из резервуара, храните контейнер сухим.

### ЧИСТКА ЦЕНТРАЛЬНОЙ ЩЕТКИ

Электрическая щётка предназначена для сбора бытовой пыли с пола и ковровых покрытий при помощи вращающегося щетинного валика. Её конструкция очень чувствительна к засорению длинными волосами, шерстью, нитками и т.п. В случае образования засора, немедленно прекратите использование пылесоса, и примите меры к очистке щетинного валика. **Очистку следует производить после каждой уборки.**

Валик имеет отдельный электропривод, который включается одновременно с мотором пылесоса.

#### **Для очистки валика:**

1. Выключите прибор переключателем I/O (переведите его в положение «O»).
2. Переверните пылесос вверх дном и расположите его задней частью «к себе».
3. При небольшом количестве волос и ниток, намотавшихся на щетинный валик, их можно срезать ножом без снятия щетинного валика. Для этого расположите острый нож между рядами щетинок режущей кромкой наружу от валика, и движением вдоль валика подрежьте намотанные волосы и нитки. После этого обрезки волос легко удаляются наружу из корпуса щётки, для удобства допускается поворачивать щетинный валик вокруг оси его вращения вручную.
4. При сильном засорении щетинного валика, снимите рамку крепления валика электрощетки, для чего слегка нажмите на язычки защелок фиксатора «от себя» и приподнимите ближний край рамки, после чего извлеките рамку.
5. Приподнимите правую сторону щетинного валика, потянув вправо, выведите его из зацепления с приводом и извлеките из гнезда. Когда щетинный валик извлечён из корпуса, его можно легко очистить от намотавшихся волос и ниток с помощью острого ножа или ножниц.
6. Установку щетинного валика на место в корпус щётки проводите в обратной последовательности.
7. В случае сильного засорения деталей щётки и электропривода, обратитесь в авторизованный сервисный центр для разборки и чистки.

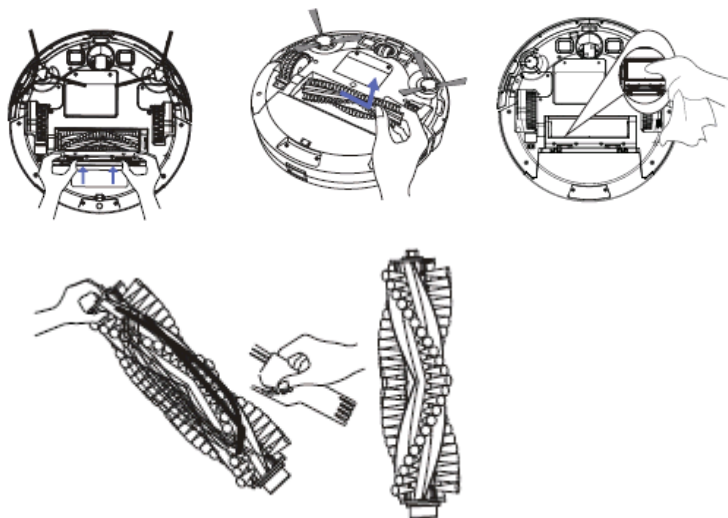

### ЧИСТКА БОКОВЫХ ЩЕТОК

1. Отключите робот.
2. Проверьте, нет ли в щетках каких-либо повреждений и/или инородных тел, намотавшегося мусора.
3. При необходимости снимите щетки.

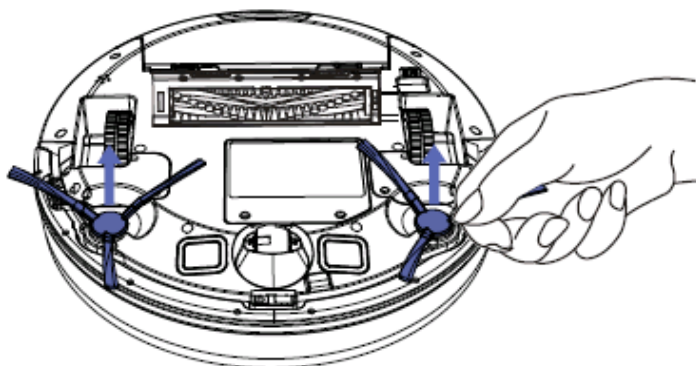

4. Протрите щетки тканью, смоченной в теплой воде и хорошо отжатой. **Очистку производите после каждой уборки.**
5. В случае повреждения боковых щеток производите их замену своевременно.



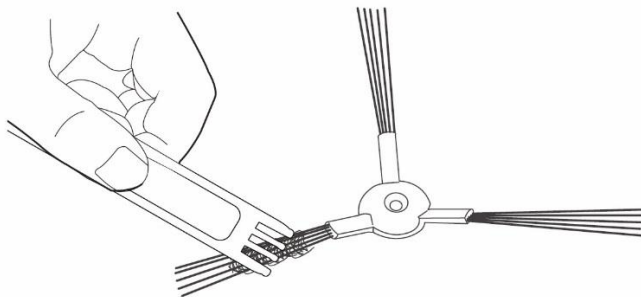

## ЧИСТКА ДАТЧИКОВ И КОНТАКТОВ

- Очищайте переднее колесо от накопления мусора.
- Очищайте сенсоры антипадения от пыли мягкой тканью, без механического воздействия.

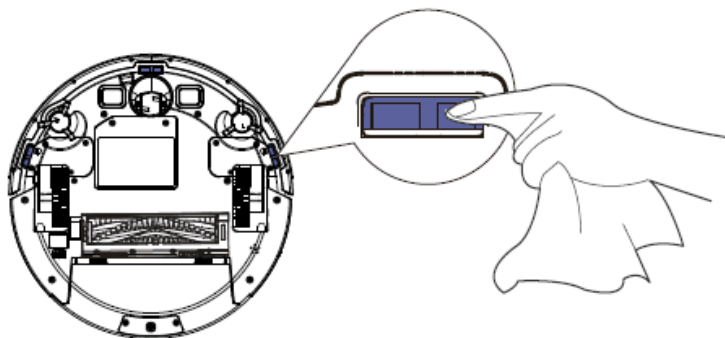

- Очищайте сухой мягкой тканью контактные площадки на дне пылесоса и на базе

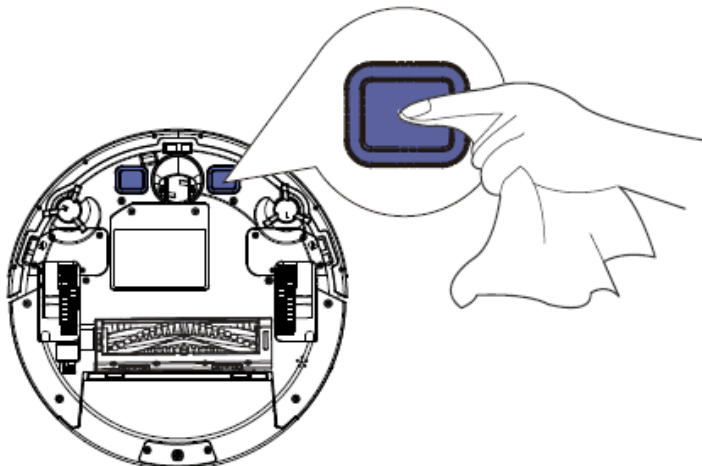

- Отключайте батарею при длительной паузе в эксплуатации.

**Работы, связанные с чисткой внешних узлов пылесоса, не входят в гарантийное обслуживание.**

#### **НЕИСПРАВНОСТИ И МЕТОДЫ ИХ УСТРАНЕНИЯ**

В таблице перечислены наиболее распространенные проблемы, которые могут возникнуть при использовании прибора. В зависимости от причины неисправности, вы услышите звуковые сигналы от 1 до 4-х.

№	Проблема	Индикация	Звуковое оповещение	Метод устранения проблемы
1	Боковое колесо застряло	Индикатор горит красным	Пищит 1 раз	Прочистите колесо и перезапустите робот
2	Боковая щетка застряла	Индикатор горит красным	Пищит 2 раза	Прочистите боковую щетку и перезапустите робот
3	Фильтр забит	Индикатор горит красным	Пищит 3 раза	Достаньте и очистите пылесборник и фильтры от пыли и грязи
4	Не вращается основная щетка	Индикатор горит красным	Пищит 4 раза	Снимите и очистите основную щетку
5	Бампер зажат	Индикатор мигает красным	Пищит 2 раза	Проверьте наличие свободного хода бампера спереди и с боковых сторон. При отсутствии свободного хода удалите причину заедания (застрявший мусор). При невозможности устранения заедания бампера без разборки прибора, обратитесь в авторизованный СЦ.
6	Датчики антипадения загрязнились, робот поднят одной стороной	Индикатор мигает красным	Пищит 3 раза	Переместите робот на ровный пол, прочистите датчики антипадения.
7	Робот не может вернуться на базу	Индикатор мигает красным	Пищит 4 раза	Убедитесь, что нет препятствий перед базой. Протрите контакты базы и робота.

**Устранение возможных проблем при уборке.**

1	Робот не включается и не заряжается	Нет контакта с базой. База не подключена к адаптеру. Использован нештатный адаптер.	Проверьте соединение робота с базой. Подключите базу в соответствии с Руководством. Используйте штатный адаптер зарядки.
2	Робот движется рывками на одном месте.	На привода колес или щеток что-то наматалось.	Робот автоматически пытается освободиться. Если это невозможно – помогите ему.
3	Робот следует на базу для зарядки, не закончив уборку.	При низком уровне заряда робот следует на базу. На разных покрытиях затраты энергии различны.	Зарядите робот  Время автономной работы робота зависит от сложности помещения, количества мусора и режима уборки.
4	Робот не выполнил запланированную уборку.	Отключено питание робота.  Робот разряжен.  Робот заблокирован мусором.	Включите робот.  Когда робот находится в режиме ожидания, убедитесь, что он заряжен, чтобы у него было достаточно энергии для работы в любое время. Очистите пылесборник и робот согласно Руководству.
5.	Робот не запускается с пульта (эффективное расстояние до 5 метров).	Разрядились батареи пульта. Робот отключен/разрядилась батарея робота. Загрязнен излучатель пульта. Имеются помехи от других источников инфракрасного излучения.	Замените батареи (2 шт AAA).  Включите/зарядите робот.  Протрите излучатель пульта мягкой тканью. Не используйте пульт рядом с другими устройствами, излучающими инфракрасный сигнал.

**Внимание!** Если с помощью описанных выше шагов Вы не можете устранить проблему своими силами, обратитесь, пожалуйста, в Авторизованный сервисный центр POLARIS.

## ХРАНЕНИЕ

Электроприборы хранятся в закрытом сухом и чистом помещении при температуре окружающего воздуха не выше плюс 40°C с относительной влажностью не выше 70% и отсутствии в окружающей среде пыли, кислотных и других паров, отрицательно влияющих на материалы электроприборов.

Храните прибор в недоступном для детей месте.

## ТРАНСПОРТИРОВКА

Электроприборы транспортируют всеми видами транспорта в соответствии с правилами перевозки грузов, действующими на транспорте конкретного вида. При перевозке прибора используйте оригинальную заводскую упаковку.

Транспортирование приборов должно исключать возможность непосредственного воздействия на них атмосферных осадков и агрессивных сред.



**Внимание!** После окончания срока службы не выбрасывайте прибор вместе с бытовыми отходами. Передайте его в специализированный пункт для дальнейшей утилизации. Этим Вы поможете защитить окружающую среду.

## РЕАЛИЗАЦИЯ

Правила реализации не установлены.

## ТРЕБОВАНИЯ ПО УТИЛИЗАЦИИ

Отходы, образующиеся при утилизации изделий, подлежат обязательному сбору с последующей утилизацией в установленном порядке и в соответствии с действующими требованиями и нормами отраслевой нормативной документации, в том числе в соответствии с СанПиН 2.1.7.1322-03 «Гигиенические требования к размещению и обезвреживанию отходов производства и потребления.»

## ТЕХНИЧЕСКИЕ ХАРАКТЕРИСТИКИ

**PVCR 1090 Space Sense Aqua** – робот-пылесос бытовой электрический торговой марки POLARIS

Диаметр прибора : 310 мм

Высота прибора: 76 мм

Объем пылесборочного контейнера: 500 мл

Мощность прибора: 25 Вт

Источник питания: аккумуляторная батарея Li-on 2600 мАч 14,4 В – 14,8В

Время зарядки АКБ: до 5 часов

Время работы от АКБ: до 120 минут

Зарядное устройство

Характеристики зарядного устройства:

Входное напряжение: 100-240 В, 0,5А

Частота: 50/60 Гц

Выходное напряжение: 19 В

Максимальный ток нагрузки: 600 мА

Класс защиты – 2

Используемые элементы питания для ПДУ – типа ААА, 2 шт.

**Примечание:** Вследствие постоянного процесса внесения изменений и улучшений, между инструкцией и изделием могут наблюдаться некоторые различия. Производитель надеется, что пользователь обратит на это внимание.

## ИНФОРМАЦИЯ О СЕРТИФИКАЦИИ

Продукция прошла процедуру подтверждения соответствия требованиям ТР ТС 004/2011 «О безопасности низковольтного оборудования», а также ТР ТС 020/2011 «Электромагнитная совместимость технических средств» и маркируется единым знаком обращения продукции на рынке государств-членов Таможенного Союза.

Информацию о номере сертификата/декларации соответствия и сроке его действия Вы можете получить в месте приобретения изделия POLARIS или у Уполномоченного представителя изготовителя.



**Расчетный срок службы изделия: 3 года**

**Гарантийный срок: 12 месяцев со дня покупки**

**Гарантийный срок на аккумуляторную батарею: 6 месяцев**

Дата производства: указана на шильдике прибора

Изготовитель:

POLARIS CORPORATION LIMITED - ПОЛАРИС КОРПОРЕЙШН ЛИМИТЕД

Блок 1801, 18/F, Джубили Сентр, 46 Глостер Роуд, Ванчай, Гонконг

Unit 1801, 18/F, Jubilee Centre, 46 Gloucester Road, Wanchai, Hong Kong

Импортер и Уполномоченный представитель изготовителя в РФ и государствах-членах Таможенного Союза :

ООО "Поларис Инт", 105005, г.Москва, 2-ая Бауманская ул., д.7, стр.5, ком.26

Телефон единой справочной службы: 8-800-700-11-78

### СЕРВИСНОЕ ОБСЛУЖИВАНИЕ

Дата	Вид работы



## ГАРАНТИЙНОЕ ОБЯЗАТЕЛЬСТВО

**Изделие:** Робот-пылесос бытовой электрический **Модель PVCR 1090 Space Sense Aqua**

Настоящая гарантия действует в течение 12 месяцев с подтвержденной даты приобретения изделия и подразумевает гарантийное обслуживание изделия в соответствии с Законом РФ «О защите прав потребителей».

1. Гарантийные обязательства изготовителя распространяются на все модели, выпускаемые под торговой маркой «POLARIS» и приобретенные у уполномоченных изготовителем продавцов, в странах, где предоставляется гарантийное обслуживание (независимо от места покупки).
2. Изделие должно использоваться в строгом соответствии с руководством по эксплуатации и соблюдением правил и требований по безопасности.
3. Настоящая гарантия не распространяется на недостатки, возникшие после передачи товара потребителю вследствие:
  - Химического, механического или иного воздействия, попадания посторонних предметов, жидкостей, насекомых и продуктов их жизнедеятельности внутрь изделия;
  - Неправильной эксплуатации, заключающейся в использовании изделия не по его прямому назначению, а также установки и эксплуатации изделия с нарушением требований Руководства по эксплуатации и правил техники безопасности;
  - Использования изделия в целях, для которых оно не предназначено;
  - Нормальной эксплуатации, а также естественного износа, не влияющие на функциональные свойства: механические повреждения внешней или внутренней поверхности (вмятины, царапины, потертости), естественные изменения цвета металла, в т.ч. появление радужных и темных пятен, а также - коррозии на металле в местах повреждения покрытия и непокрытых участках металла;
  - Износа деталей отделки, ламп, батарей, защитных экранов, накопителей мусора, ремней, щеток и иных деталей с ограниченным сроком использования;
  - Ремонта изделия, произведенного лицами или организациями, не являющимися Авторизованными сервисными центрами\*;
  - Повреждений изделия при транспортировке, некорректного его использования, а также в связи с непредусмотренными конструкцией изделия модификациями или самостоятельным ремонтом.
4. Изготовитель не несет гарантийные обязательства, если на изделии отсутствует паспортная идентификационная табличка, либо данные в ней стерты или исправлены.
5. Настоящая гарантия действительна только для изделий, используемых для личных бытовых нужд, и не распространяется на изделия, которые используются для коммерческих, промышленных или профессиональных целей.

Внимание!! Изготовитель не несет ответственности за возможный вред, прямо или косвенно причиненный изделием POLARIS людям, домашним животным, окружающей среде, или ущерб имуществу в случае, если это произошло в результате несоблюдения правил или условий эксплуатации и установки изделия, умышленных или неосторожных действий потребителя или третьих лиц.

По всем вопросам, связанным с техническим обслуживанием, проверкой качества, гарантийным и постгарантийным ремонтом изделий POLARIS обращайтесь в ближайший Авторизованный сервисный центр POLARIS или к продавцу – уполномоченному дилеру POLARIS

Гарантийный ремонт изделий POLARIS осуществляют только Авторизованные сервисные центры POLARIS.

\*Адреса Авторизованных сервисных центров на сайте Компании: [www.polar.ru](http://www.polar.ru)

Для подтверждения даты приобретения изделия при гарантийном ремонте или предъявления иных предусмотренных законом требований просим Вас сохранять документы о покупке.

Таковыми документами могут являться заполненный гарантийный талон POLARIS, , кассовый чек или квитанция Продавца, иные документы, подтверждающие дату и место покупки.

При непредоставлении документа, подтверждающего дату приобретения изделия, срок гарантии исчисляется с даты изготовления изделия.

Дата изготовления указана на паспортной идентификационной табличке, находящейся на задней стенке изделия

# POLARIS

## Модель PVCR 1090 Space Sense Aqua

### Інструкція з експлуатації

Дякуємо Вам за вибір продукції, що випускається під торговельною маркою POLARIS. Наші вироби розроблено відповідно до високих вимог якості, функціональності та дизайну. Ми впевнені, що, придбавши новий виріб нашої фірми, Ви будете задоволені.

Перед початком експлуатації приладу уважно прочитайте цю інструкцію, в якій міститься важлива інформація, що стосується Вашої безпеки, а також рекомендації з правильного використання приладу й догляду за ним.

Зберігайте інструкцію разом із гарантійним талоном, касовим чеком, а також, якщо це можливо, з картонною коробкою і пакувальним матеріалом.

#### Зміст

Загальна інформація .....	36
Загальні вказівки щодо безпеки .....	36
Спеціальні вказівки щодо безпеки цього приладу .....	37
Сфера використання .....	39
Опис приладу.....	39
Комплектація .....	42
Розпакування приладу та підготовка до експлуатації .....	43
Експлуатація.....	43
Чищення та догляд.....	54
Несправності та методи їх усунення .....	61
Зберігання .....	65
Транспортування.. ..	65
Реалізація.....	65
Вимоги щодо утилізації .....	65
Технічні характеристики.....	65
Інформація про сертифікацію.....	66
Сервісне обслуговування .....	67
Гарантійне зобов'язання.....	68

## ЗАГАЛЬНА ІНФОРМАЦІЯ

Ця інструкція з експлуатації призначена для ознайомлення з технічними даними, будовою, правилами експлуатації та зберігання пилососа побутового **PVCR 1090 Space Sense Aqua** POLARIS (далі за текстом – робот, пилосос, прилад).

## ЗАГАЛЬНІ ВКАЗІВКИ ЩОДО БЕЗПЕКИ

- Експлуатація приладу повинна здійснюватися відповідно до «Правил технічної експлуатації електроустановок споживачів».
- Прилад призначений лише для використання у побуті.  
**Перед використанням уважно прочитайте цю інструкцію та збережіть її.**
- Прилад повинен використовуватися лише за призначенням.
- Цей прилад не призначений для використання людьми (у тому числі дітьми) із фізичними, нервовими або психічними відхиленнями або яким бракує досвіду або знань, за винятком випадків, коли за такими людьми здійснюється нагляд або відповідальна за їх безпеку особа проводить їм інструктаж щодо користування цим приладом. Необхідно здійснювати нагляд за дітьми з метою недопущення їхніх ігор з приладом.
- Увага! Не використовуйте прилад поблизу ванн, раковин та інших посудин, заповнених водою.
- У жодному разі не занурюйте прилад у воду або інші рідини.
- Щоразу перед увімкненням приладу оглядайте його. За наявності видимих пошкоджень приладу та аксесуарів не використовуйте його до усунення проблеми.
- Для зарядки акумулятора (АКБ) використовуйте лише зарядний пристрій (адаптер) та зарядну базу, що входять у комплект пилососа цієї моделі. Не використовуйте адаптер з іншою метою.
- За наявності пошкоджень зарядної бази, адаптера або мережевого кабелю живлення у жодному разі не вмикайте адаптер у розетку. За необхідності заміни (ремонту) зарядної бази, адаптера або кабелю живлення звертайтеся до авторизованого сервісного центру. **Не розбирайте зарядну базу та адаптер!**
- Для забезпечення зарядки акумулятора спочатку вставте штекер адаптера у відповідне гніздо зарядної бази та розмістіть базу біля стіни кімнати, яка прибирається, поряд з розеткою, потім вставте вилку адаптера у розетку. Не залишайте адаптер увімкненим у мережу після заряджання акумулятора. Не залишайте зарядну базу на підлозі, якщо прилад не використовується.
- **Увага! Замикати металевими предметами контакти зарядної бази між собою категорично заборонено!**
- При використанні зарядної бази необхідність заряджання АКБ визначається приладом автоматично. Якщо зарядна база не використовується, не заряджайте акумулятор, поки він повністю не розрядиться.

- Для заряджання акумулятора без використання зарядної бази спочатку вставте штекер адаптера у відповідне гніздо пилососа, потім – вилку адаптера у розетку. Не залишайте адаптер ввімкненим у мережу після заряджання акумулятора.
- Вмикайте прилад лише у джерело змінного струму (~). Перед увімкненням переконайтеся, що прилад розрахований на напругу, що використовується у мережі.
- Будь-яке помилкове увімкнення позбавляє Вас права на гарантійне обслуговування.
- Не користуйтеся нестандартними джерелами живлення або пристроями підключення.
- Перед увімкненням адаптера у мережу переконайтеся, що його штекер вставлено у відповідне гніздо приладу/зарядної бази.
- Не використовуйте прилад поза приміщеннями. Бережіть прилад від спеки, прямих сонячних променів, ударів об гострі кути, вологості (у жодному разі не занурюйте прилад у воду).
- Не вмикайте адаптер живлення у мережу (не торкайтеся його) вологими руками.
- Після закінчення заряджання акумулятора завжди відключайте адаптер від мережі та від гнізда для заряджання на приладі/зарядній базі.
- Не залишайте прилад, зарядну базу та адаптер без нагляду. Зберігайте прилад, зарядну базу та адаптер у недоступному для дітей місці.
- Не можна переносити адаптер чи зарядну базу, тримаючи їх за кабель живлення. Заборонено також відключати адаптер від мережі, тримаючи його за кабель живлення. При відключенні адаптера від мережі тримайтеся за корпус адаптера, не торкаючись струмопровідних штирів.
- Не здійснюйте ремонт приладу та аксесуарів, які входять до комплекту, самостійно. Некваліфікований ремонт становить пряму небезпеку для користувача. Ремонт, огляд та регулювання мають здійснюватися лише кваліфікованими спеціалістами сервісного центру.
- Для ремонту приладу можуть використовуватися лише оригінальні запасні частини.

### Увага!



У разі виникнення несправностей будь-якого характеру звертайтеся в Авторизований сервісний центр POLARIS.

### СПЕЦІАЛЬНІ ВКАЗІВКИ ЩОДО БЕЗПЕКИ ЦЬОГО ПРИЛАДУ

- Під час роботи пилососа не розміщуйте на підлозі кімнати, що прибирається, нагрівальні прилади, які працюють, та інші джерела тепла.
- Забороняється використовувати пилосос без контейнера для збору пилу, а також без передбачених у контейнері фільтрів та HEPA-фільтра, встановлених належним чином та після відповідного обслуговування згідно **цієї інструкції**. Перед використанням переконайтеся, що пилосос та фільтри правильно встановлені.
- Не використовуйте хімічні розчинники для чищення пилососа.
- Не збирайте пилососом такі предмети та матеріали:
  - предмети, що горять: попіл, вуглики, недопалки та ін.;

➤ гострі предмети: бите скло, голки, канцелярські кнопки, скріпки та ін.;

- фарбник, що використовується у принтерах та копіювальних апаратах, оскільки він є електропровідною сумішшю та не видаляється цілком із фільтра;
- отруйні, вибухонебезпечні та їдкі речовини;
- азбест або азбестовий пил;
- будівельний гіпсо-вапно-цементний пил;
- вологий пил та бруд;
- крупнолистові фрагменти;
- воду та інші рідини, що містять воду.

- Використовуйте лише рекомендовані виробником аксесуари та запчастини.
- Не закривайте отвори пилососа, що впускають та випускають повітря.
- Заборонено ставити пилосос, що працює, на краї та бокові частини корпусу. Пилосос

під час роботи завжди має знаходитися у горизонтальному положенні, кнопку  догори. Стежте за тим, щоб на краю сходів та у випадку різниці висот підлоги пилосос був стійко розміщений. Ширина сходинок має перевищувати габарити приладу, включаючи бокові щітки, що обертаються. В іншому випадку користуватися приладом на сходах не слід. Перед використанням приладу на сходах візуально перевірте його здатність зупинитися на краю сходинок без падіння.

- Цей прилад підходить для твердих покриттів підлоги та килимів з низьким ворсом. Прилад не можна використовувати на нерівній підлозі або для килимів з високим ворсом, а також при наявності на підлозі перешкод у вигляді кабелів.
- Під час чищення килимів з низьким ворсом рекомендується зняти бокові щітки, щоб уникнути їх поломки. Якщо килим має на краях бахрому, на час прибирання приберіть її під килим. Скатертини, покривала та занавіски у місцях прибирання не мають торкатися підлоги.
- Прилад розрахований на роботу лише з оригінальною АКБ та зарядним пристроєм, що поставляється у комплекті. Використання сторонніх пристроїв для живлення та зарядки може спричинити пошкодження приладу.
- Перед використанням приладу приберіть з підлоги усі предмети, які легко ламаються та б'ються, а також кабелі та іграшки.
- Не сідайте на прилад і не ставте на нього предмети та тварин. Не дозволяйте дітям сидати на робот та використовувати його, як іграшку.
- Відключайте живлення, якщо прилад не використовується протягом тривалого часу, а також перед чищенням та обслуговуванням приладу.
- Проводьте чищення приладу та контейнера для збору пилу щоразу після користування.
- Не мийте пилосос під струменем води, не протирайте його мокрою ганчіркою та не використовуйте на м'якій підлозі. Забороняється прибирати пилососом мокрий пил та багно.
- Перед утилізацією приладу вийміть акумулятор.
- Утилізацію батарей слід проводити відповідно до місцевих законів та правил.
- Навіть якщо прилад дуже пошкоджений, забороняється спалювати його, а акумулятор може призвести до вибуху.

## СФЕРА ВИКОРИСТАННЯ

Прилад призначений виключно для використання у побуті відповідно до цієї Інструкції. Пилосос призначений для сухого прибирання підлоги побутових приміщень з твердою рівною поверхнею шляхом всмоктування пилу та дрібного сміття, а також подальшого вологого прибирання. Прилад не призначений для промислового та комерційного використання.

Прилад також не призначений для використання поза приміщеннями та у приміщеннях, які не опалюються, з температурою повітря нижче +15°C та у приміщеннях з підвищеною вологістю.

Виробник не несе відповідальності за збитки, що виникли в результаті неправильного або не передбаченого цією інструкцією використання.

## ОПИС ПРИЛАДУ

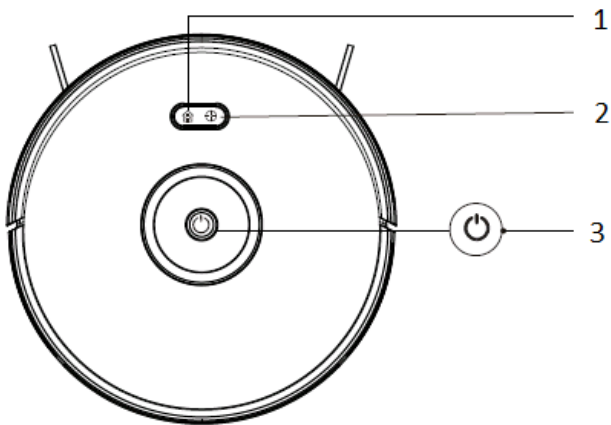

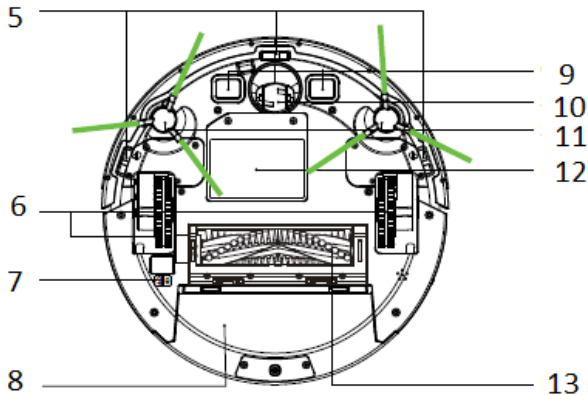
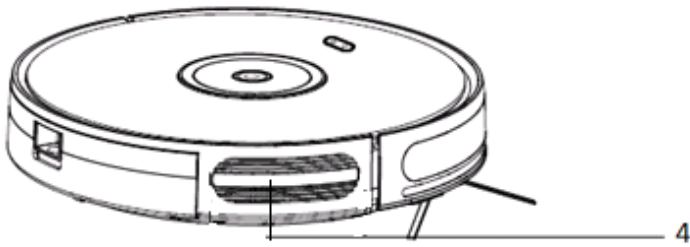

- |                                      |                                |
|--------------------------------------|--------------------------------|
| 1. Кнопка повернення на базу         | 7. Вимикач живлення (ON/OFF)   |
| 2. Кнопка прибирання по спіралі      | 8. Пилосбірник                 |
| 3. Кнопка<br>УВІМК/ВИМК/СТАРТ/СТОП   | 9. Клеми для заряджання        |
| 4. Датчики запобігання<br>зіткненням | 10. Колесо переднє             |
| 5. Датчики запобігання падінням      | 11. Бокові щітки: права, ліва  |
| 6. Ліве/праве колесо                 | 12. Кришка батарейного відсіку |
|                                      | 13. Вузол центральної щітки    |



## ЗАРЯДНИЙ ПРИСТРІЙ

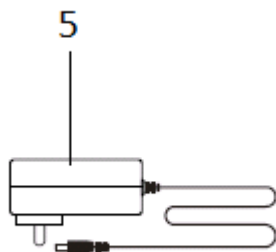
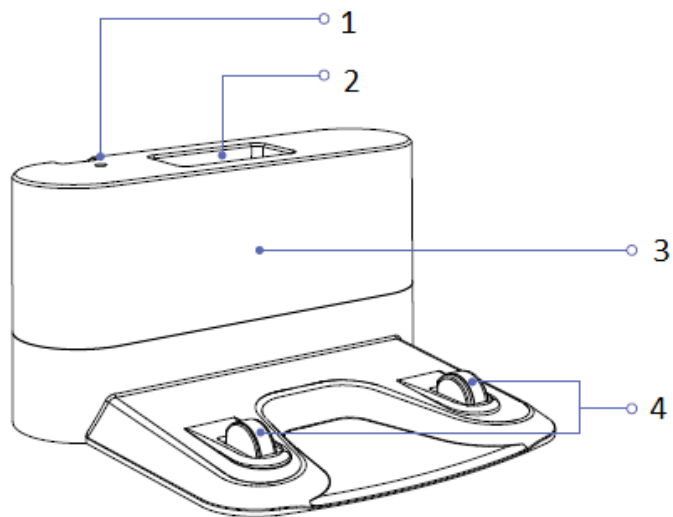

1. Індикатор увімкнення
2. Місце зберігання пульту дистанційного керування
3. Зона передачі сигналу
4. Контактна група
5. Адаптер для заряджання

## ПУЛЬТ ДИСТАНЦІЙНОГО КЕРУВАННЯ

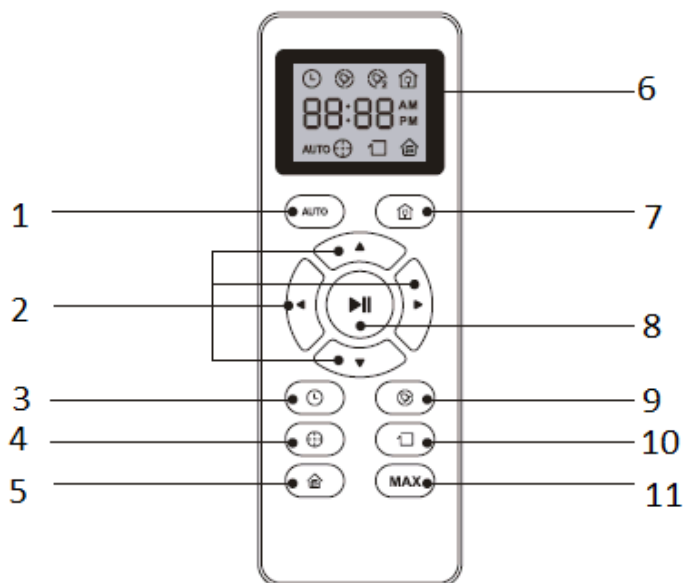

1. Режим автоматичного прибирання
2. Кнопки керування рухом
3. Кнопка встановлення часу
4. Кнопка прибирання по спіралі
5. Кнопка швидкого прибирання
6. Дисплей
7. Кнопка повернення на базу
8. Старт/стоп основного режиму
9. Кнопка встановлення розкладу прибирання
10. Режим прибирання вздовж стін
11. Режим збільшеної потужності всмоктування «Максимум»

### КОМПЛЕКТАЦІЯ

1. Робот-пилосос у зборі - 1шт.
2. Пилосбірник (встановлений) - 1шт.
3. Контейнер для вологого прибирання з ганчіркою - 1шт.

4. АКБ (акумуляторна батарея - встановлена) - 1 шт.
5. База для заряджання - 1 шт.
6. Зарядний пристрій (адаптер) - 1 шт.
7. Запасні бокові щітки: права – 2 шт; ліва -2 шт.
8. Запасний комплект HEPA фільтра та первинного фільтра - 1 шт.
9. Щітка для чищення - 1шт.
10. Контейнер для вологого прибирання - 1шт
11. Ганчірка для вологого прибирання запасна- 1 шт.
12. Пульт дистанційного керування - 1шт.
13. Інструкція з експлуатації- 1шт.
14. Гарантійний талон - 1шт.
15. Упаковка (поліетиленовий пакет + коробка) - 1шт.

### РОЗПАКУВАННЯ ПРИЛАДУ ТА ПІДГОТОВКА ДО ЕКСПЛУАТАЦІЇ

- Відкрийте коробку, акуратно вийміть прилад, звільніть його від усіх пакувальних матеріалів.
- Зніміть усі рекламні наклейки з корпусу приладу.
- Перевірте комплект поставки (див. розділ «Комплектація»).
- Вийміть усі аксесуари та зарядний пристрій.
- Переконайтеся, що усі комплектуючі не пошкоджено.
- Встановіть бокові щітки. Для цього поставте пилосос нижньою панеллю догори. Одягніть кожну щітку на свою вісь, злегка натиснувши зверху так, щоб клацнуло.

#### Встановлення бокових щіток

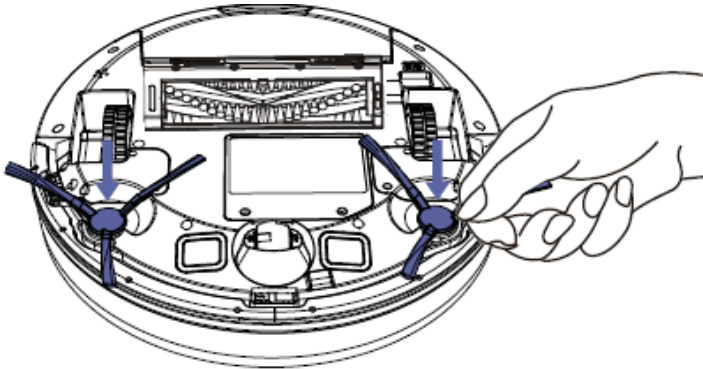

- **Перед першим використанням необхідно зарядити акумулятор (АКБ). Див. розділ «ЗАРЯДЖАННЯ АКБ».**

#### ЕКСПЛУАТАЦІЯ

Через складнощі домашнього середовища робот може пропустити певну недоступну область. Для досягнення кращого результату рекомендується використовувати робот щодня.

Перемістіть перешкоди у зоні чищення, приборіть з підлоги іграшки та проводи.

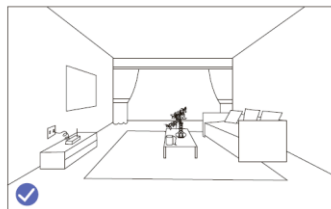
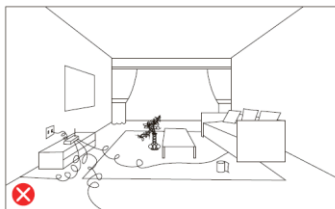

Використовуйте пилосос лише на килимах з коротким ворсом.

Не стійте на шляху або у дверях під час прибирання, інакше робот не прибере ці ділянки.

Встановіть перепону, якщо робот прибирає майданчик між прогоном сходів або якщо відстань між меблями мала.

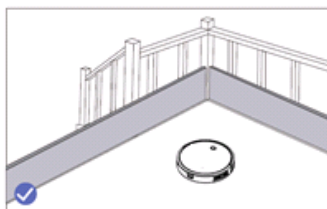
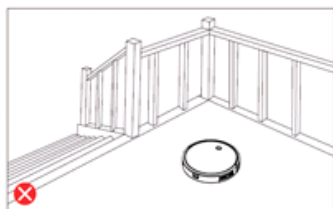

Встановіть у відсік на задній частині приладу очищений пилосбірник разом з фільтрами (див. розділ «Опис приладу») або контейнер для вологого прибирання, попередньо наповнивши його водою до верхньої відмітки, разом з ганчіркою.

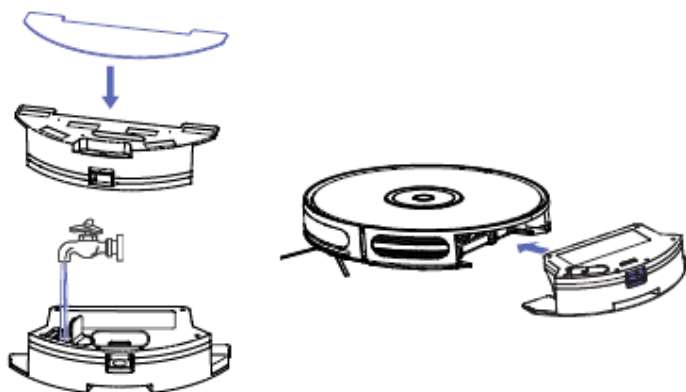



**Увага:** перед вологим прибиранням слід очистити підлогу від пилу.

**Увага:** Експлуатація приладу без контейнера для пилу або без контейнера для вологого прибирання категорично заборонена!

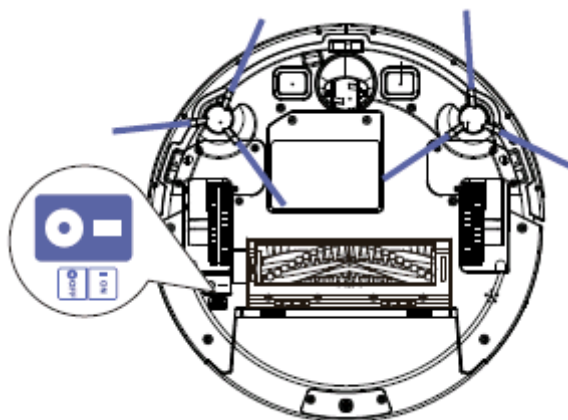
1. Встановіть пилосос на підлогу панеллю керування догори.





Встановіть вимикач живлення у положення «I». Індикатор кнопки спалахне синім кольором

2. Для запуску основної програми однократно без утримування натисніть кнопку  на приладі або  на пульті. Кнопка на приладі почне блимати.

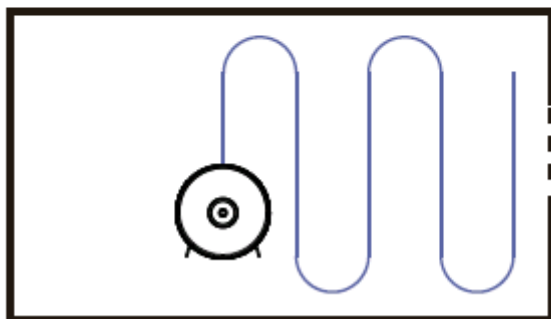
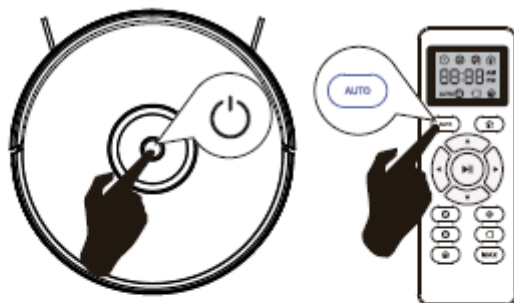
Після того, як кнопка старту буде світитися постійно, робот розпочне прибирання приміщення.



3. Повторне натиснення кнопки  на приладі або  на пульті керування зупинить керування, і пилосос перейде в режим «Пауза».
4. Для повернення на базу натисніть кнопку  на пульті керування.

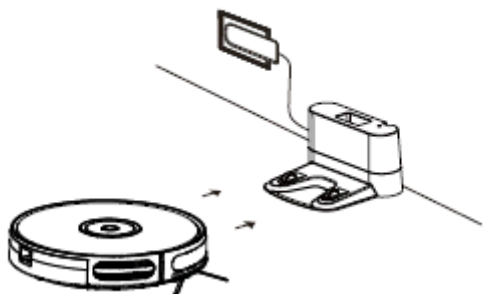

5. Для вимкнення пилососа натисніть та утримуйте кнопку , потім встановіть перемикач живлення у положення «О».

### ПРОГРАМИ ПРИБИРАННЯ

Для підвищення якості прибирання пилосос має різні програми, котрі можна запуснути з панелі керування або з пульта.

Якщо з основної програми обрати інший режим, а потім перезапустити основну програму, робот перепланує шлях очищення і може прибирати вже почищену ділянку.

Для запуску програм прибирання спочатку переконайтеся, що робот увімкнений.

#### 1. Класична або основна програма прибирання

Для її запуску натисніть кнопку  на роботі або  на пульті.

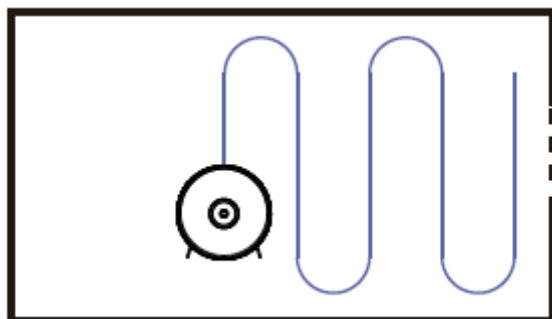
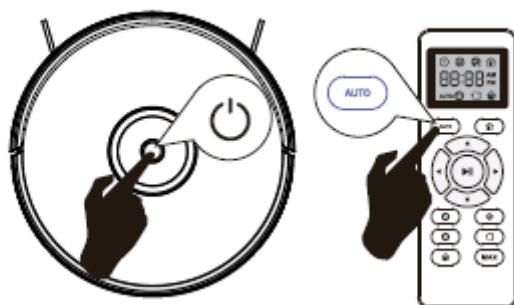

## 2. Рух по спіралі (Локальне прибирання).

Програма руху по спіралі («Локальне прибирання») призначена для прибирання особливо забрудненої зони. Щоб почати прибирання, натисніть

кнопку  на пульті керування.



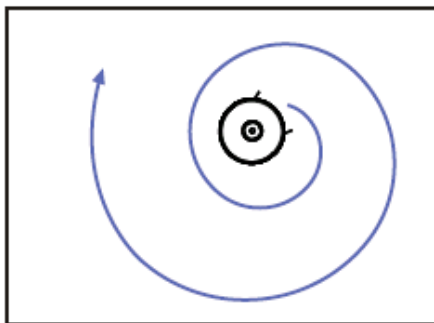

### 3. Режим збільшення потужності всмоктування «Максимум».

Програма прибирання «Максимум» дозволяє пилососу працювати із збільшеною потужністю всмоктування. Для увімкнення режиму використовуйте кнопку  на пульті керування.

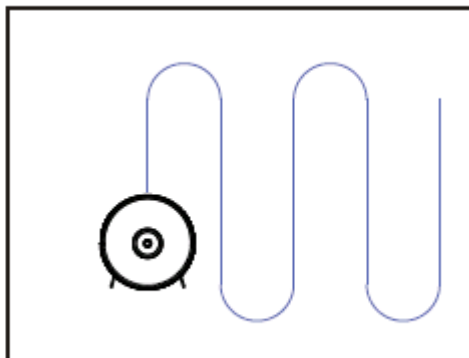
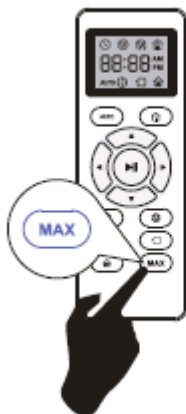

### 4. Прибирання вздовж стін

Для старту прибирання «Вздовж стін» натисніть відповідну кнопку  на пульті керування.

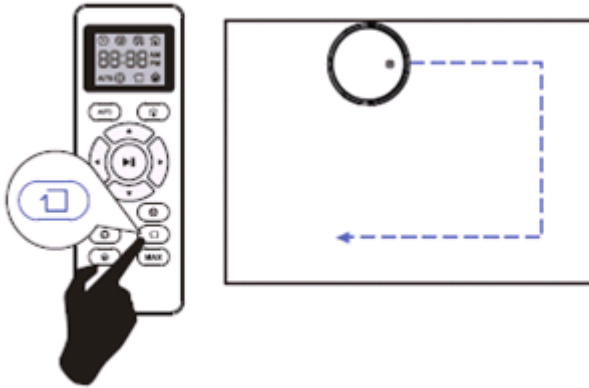

### 5. Швидке прибирання.

Для старту Швидкого прибирання натисніть відповідну  на пульті керування. Прибирання приміщення відбувається за 30 хв.

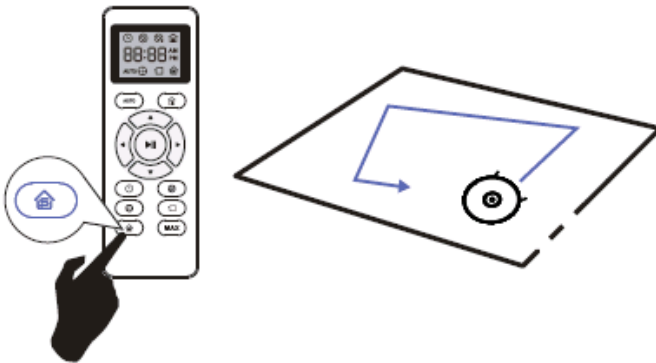







### НАЛАШТУВАННЯ ПОТОЧНОГО ЧАСУ ТА ЧАСУ ПОЧАТКУ ПРИБИРАННЯ

Використовуючи кнопки на панелі керування, Ви можете задати на таймері час початку прибирання. При цьому поточний час також має бути заданий. При налаштованому таймері пилосос буде автоматично вмикатися та починати

прибирання щодня у заданий час. Перемикач I/O на корпусі приладу має бути увімкненим, зарядна база встановлена і підключена.

### Налаштування поточного часу



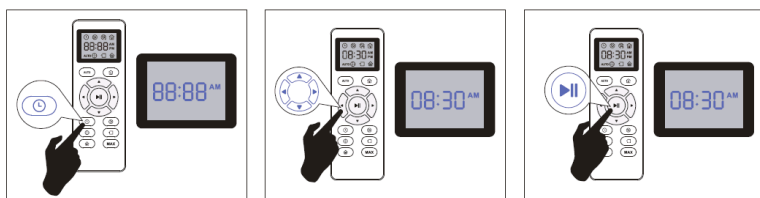

Натисніть кнопку  на пульті керування, спалахне дисплей налаштування поточного часу. Індикація «годинник» на дисплеї буде блимати.

Використовуйте кнопки  або  для налаштування необхідного часу та кнопки  або  для переходу від годин до хвилин та навпаки. Для збереження запрограмованих даних натисніть кнопку  на пульті керування. Пролунає короткий звуковий сигнал, який означає, що дані збережено.



### Налаштування часу початку прибирання

Натисніть кнопку  на пульті керування, спалахне дисплей налаштування поточного часу. Індикація «години» на дисплеї буде блимати. Використовуйте

кнопки  або  для налаштування потрібного часу кнопки  або  для переходу від годин до хвилин та навпаки. Для збереження запрограмованих даних натисніть кнопку  на пульті керування. Пролунає короткий звуковий сигнал, який означає, що дані збережено.

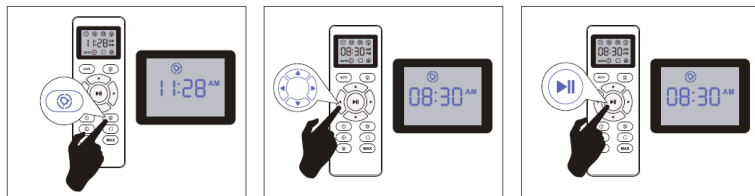

Для видалення налаштувань натисніть та утримуйте 4 секунди кнопку  .

Щойно запрограмовані дані будуть видалені, пролунає короткий звуковий сигнал.

***При заміні елементів живлення налаштування втрачаються. Не забудьте заново налаштувати час після заміни батарей.***

## **ЗАРЯДЖАННЯ АКБ**

### **ВИКОРИСТАННЯ ЗАРЯДНОЇ БАЗИ**

**При використанні зарядної бази необхідність заряджання АКБ та місцезнаходження зарядної бази визначається приладом автоматично. Перемикач I/O на корпусі пілососа має знаходитись у положенні «I».**

Поставте зарядну базу впритул до стіни кімнати, що прибирається, вставте вилку адаптера у розетку. Сигнальний індикатор на базі спалахне.

Не має бути перешкод на відстані 1 метра з двох боків та на відстані 2 метрів спереду зарядної бази. Також у зоні розміщення бази не має бути дзеркал та поверхонь з сильним відображенням у межах до 15 см від підлоги по висоті. Якщо такі поверхні є, закрийте їх.

Не ставте базу навпроти вікна, якщо можливе попадання на неї прямих сонячних променів.

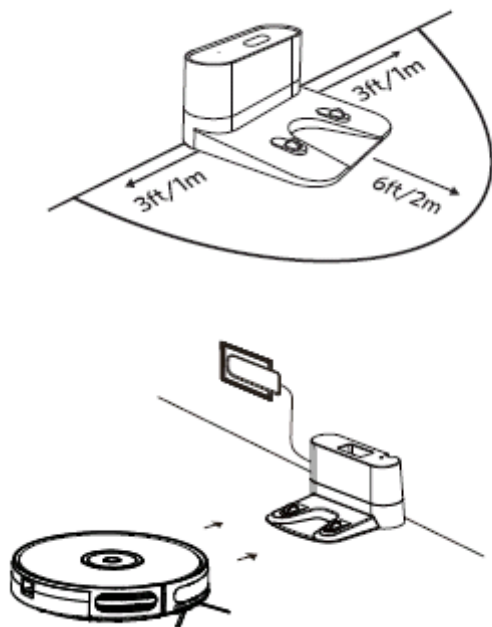

Для заряджання увімкніть робот перемикачем живлення, встановіть його на базу. Стежте, щоб контакти на базі співпали з контактами на приладі.

Стан приладу	Колір індикатора кнопки
Заряджається	Рожевий, блимає
Низький заряд батареї	Блакитний + Рожевий, постійно світиться
Заряджений/ В режимі прибирання	Блакитний, постійно світиться
Відключений /в режимі сну /давно заряджений	Не світиться
Показує помилку на дисплеї	Червоний
Чи не встановлений контейнер для збору пилу	Блимає червоним (при натисканні кнопки на роботі) і короткий повторюваний звуковий сигнал (при натисканні кнопки на роботі або включення за допомогою пульта)

Не залишайте адаптер увімкненим у мережу без нагляду після заряджання акумулятора.

Не залишайте зарядну базу на підлозі, якщо прилад не використовується протягом тривалого часу.

**Увага! Замикати металевими предметами між собою контакти зарядної бази категорично заборонено!**

**Перед тривалим зберіганням розрядіть АКБ наполовину. Не зберігайте прилад та АКБ в умовах мінусових температур.**

### **ЗАМІНА АКБ**

1. Відключіть прилад перемикачем живлення.
2. Розмістіть його нижньою панеллю догори.
3. З допомогою хрестоподібної викрутки (не входить до комплекту) викрутіть шурупи кришки батарейного відсіку та зніміть кришку, підчепивши її з боку розміщення шурупів.
4. Витягніть стару АКБ з відсіку та від'єднайте її роз'єм, для чого натисніть на собачку замка роз'єму живлення пилососа та витягніть з нього роз'єм АКБ. Щоб підключити нову АКБ, вставте роз'єм АКБ у роз'єм живлення пилососа до звуку клацання. Акуратно розмістіть АКБ у відсіку, не перетискаючи з'єднувальні проводи.
5. Встановіть на місце кришку батарейного відсіку. Закрутіть шурупи.

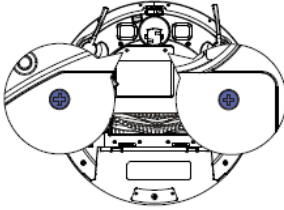
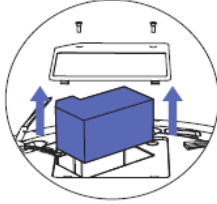
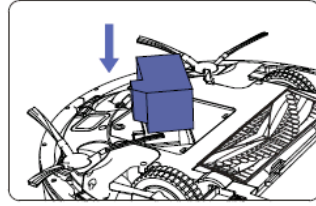
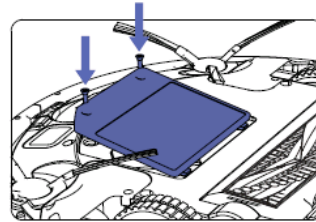
**1.****2.****3.**

### **ЧИЩЕННЯ ТА ДОГЛЯД ЗА ПРИЛАДОМ**

1. Перед обслуговуванням та чищенням переконайтеся, що прилад відключений від зарядного пристрою, а зарядний пристрій – від мережі.
2. Не занурюйте прилад та зарядний пристрій у воду або інші рідини.
3. Не застосовуйте бензин, спирт та хімічні розчинники для чищення приладу.
4. Металеві частини приладу протирайте сухою чистою серветкою з тканини.
5. Пластикові частини приладу протирайте вологою віджатою серветкою з тканини. Крапель води не має бути.
6. Зберігайте прилад у сухому прохолодному місці.

### **Підготовка до роботи контейнера для вологого прибирання**

Увага! Якщо у процесі вологого прибирання спинити робот (для додавання води), він може знову прибирати зону, прибрану раніше. Не використовуйте вологе прибирання на килимі.

Завжди завчасно наливайте чисту воду у контейнер, не залишайте рештки води у контейнері після прибирання. Знімайте цей контейнер при зарядці АКБ.

Перед заливанням води закріпіть на дні контейнера ганчірку з комплекту відповідно до малюнка.

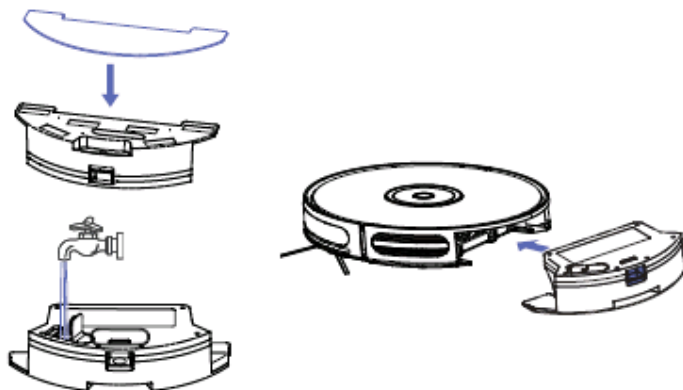

### Додавання води

Відкрийте кришку отвору для заливання, обережно налейте чисту воду до верхньої відмітки. Щільно закрийте кришку.

### ЧИЩЕННЯ ПИЛОЗБІРНИКА



### Після кожного прибирання:

- Натисніть на заціпку пилозбірника та потягніть донизу.



- Витягніть контейнер, потягнувши його на себе.
- Перевірте, чи нема чужорідних предметів, що застрягли у каналах. За необхідності видаліть їх.
- Відкрийте кришку контейнера, потягнувши заціпку донизу.
- Переверніть контейнер та витрусіть сміття з контейнера.
- Для видалення та заміни HEPA – фільтра звільніть заціпку на кришці пилозбірника. Почистіть HEPA – фільтр витрушуванням або з допомогою спеціальної щітки. Якщо необхідно, промийте HEPA фільтр, поролоновий фільтр та мембрану тонким струменем чистої води кімнатної температури. Застосування миючих засобів не допускається.

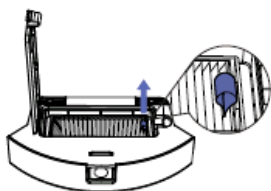

- Промийте пилозбірник чистою водою.

1.

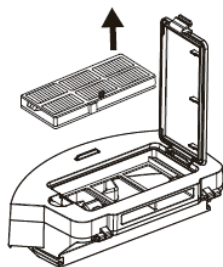

2.

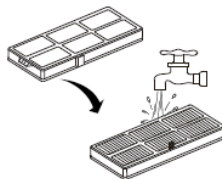

- Просушіть природним способом фільтри та пилозбірник перед встановленням. Застосування нагрівання не допускається.
- Встановіть фільтрувальні елементи.
- Закрийте контейнер та встановіть його на місце.

### **ЧИЩЕННЯ КОНТЕЙНЕРА ДЛЯ ВОЛОГОГО ПРИБИРАННЯ**

Після прибирання відключіть пилосос, зніміть контейнер, натиснувши кнопку та потягнувши його назад. Зніміть ганчірку з тримачів.

Промийте ганчірку водою з миючим засобом, прополощіть у чистой воді,

просушіть природним способом (без нагрівання).

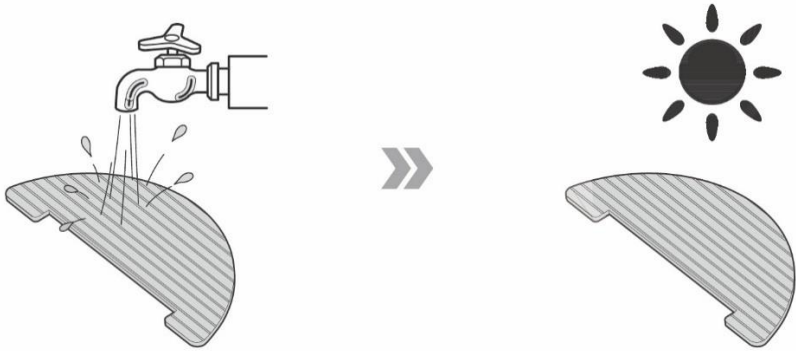

Вилийте воду з резервуару, зберігайте контейнер сухим.

### ЧИЩЕННЯ ЦЕНТРАЛЬНОЇ ЩІТКИ

Електрична щітка призначена для збирання побутового пилу з підлоги та килимових покриттів з допомогою щетинного валика, що крутиться. Її конструкція дуже чутлива до засмічення довгим волоссям, шерстю, нитками тощо. Якщо валик засмітився, негайно припиніть використання пилососа та почистіть щетинний валик. **Чищення слід проводити після кожного прибирання.**

Валик має окремий електропривод, котрий вмикається одночасно з двигуном пилососа.

#### Для очищення валика:

1. Вимкніть прилад перемикачем I/O (переведіть його у положення «О»).
2. Переверніть пилосос догори дном та розмістіть його задньою частиною «до себе».
3. При невеликій кількості волосся та ниток, що намоталися на щетинний валик, їх можна зрізати ножом без зняття валика. Для цього розмістіть гострий ніж між рядами щетинок ріжучою кромкою назовні від валика та рухом вздовж валика підріжте намотане волосся та нитки. Після цього обрізки волосся видаляються назовні на корпус щітки, для зручності допускається повертати щетинний валик навколо осі його обертання вручну.
4. При сильному засміченні щетинного валика зніміть рамку кріплення валика електрощітки, для чого злегка натисніть на язички защіпок фіксатора «від себе» та трохи підніміть ближній край рамки, після чого зніміть рамку.
5. Трохи підніміть правий бік щетинного валика, потягнувши вправо, виведіть його із щеплення з приводом та витягніть з гнізда. Коли щетинний валик витягнуто з корпусу, його можна легко чистити від волосся та ниток, що намоталися, з допомогою гострого ножа або ножиць.
6. Встановлення щетинного валика на місце у корпус щітки здійснюйте у зворотній

послідовності.

- У випадку сильного засмічення деталей щітки та електропривода зверніться в авторизований сервісний центр для розбирання та чищення.

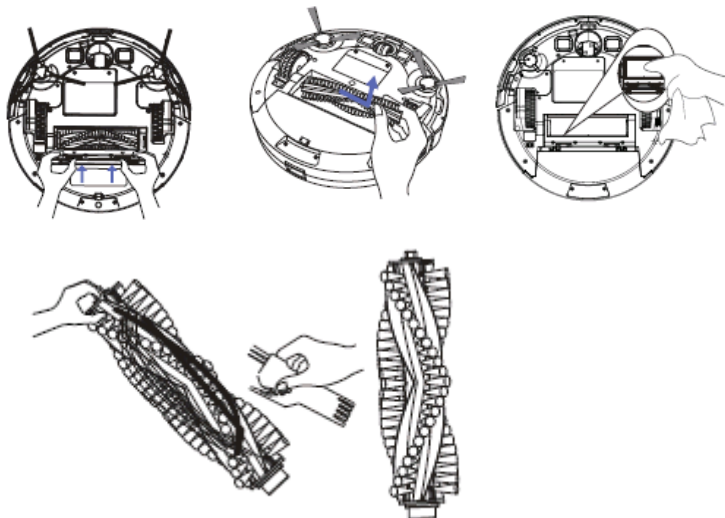

#### ЧИЩЕННЯ БОКОВИХ ЩІТОК

- Відключіть робот.
- Перевірте, чи немає у щітках якихось пошкоджень та/або сторонніх тіл, сміття, що намоталося.
- За необхідності зніміть щітки.
- Протріть щітки тканиною, зволоженою у теплій воді і добре віджатою. **Чищення здійснюйте після кожного прибирання.**
- У разі пошкодження бокових щіток своєчасно замініть їх.

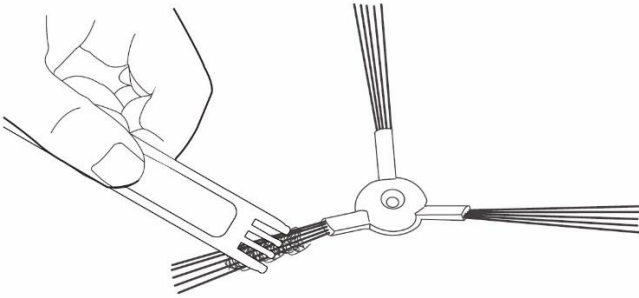
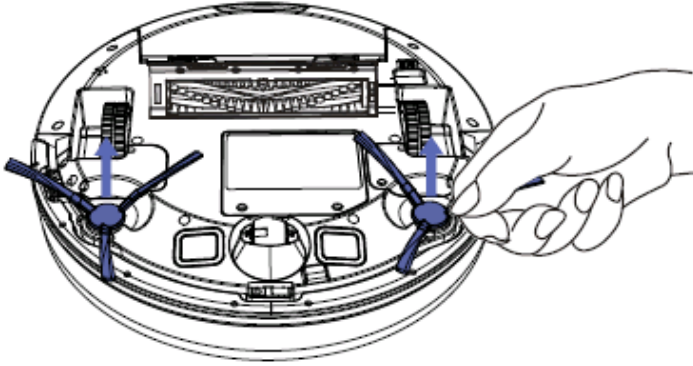

### **ЧИЩЕННЯ ДАТЧИКІВ ТА КОНТАКТІВ**

- Чистіть переднє колесо від накопичення сміття.
- Чистіть сенсори запобігання падінню від пилу м'якою тканиною, без механічного впливу.

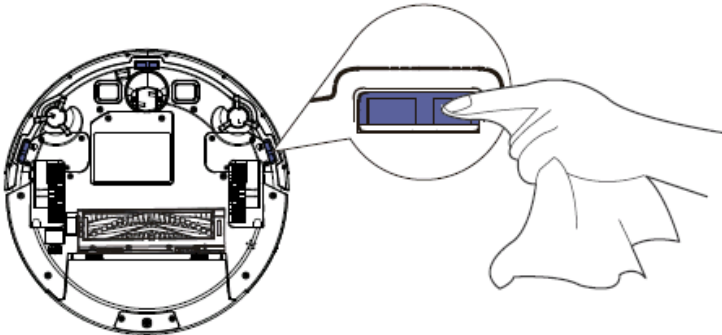

- Чистіть сухою м'якою тканиною контактні майданчики на дні пилососа та на базі.

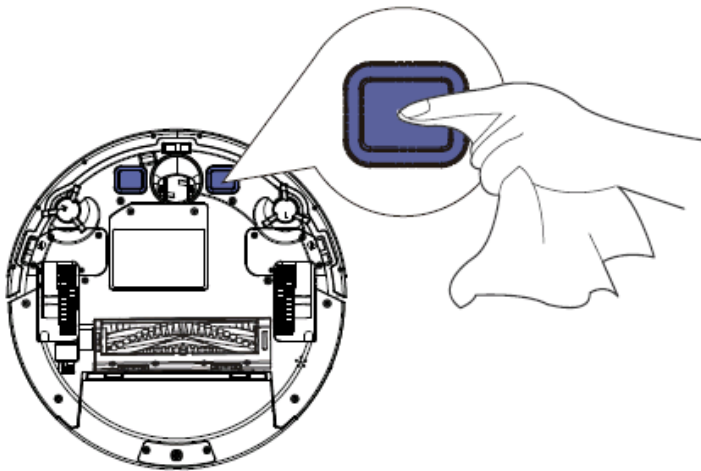

- Відключайте батарею при тривалій паузі в експлуатації.

**Роботи, пов'язані з чищенням зовнішніх вузлів пилососа, не входять у гарантійне обслуговування.**

#### **НЕСПРАВНОСТІ ТА МЕТОДИ ЇХ УСУНЕННЯ**

У таблиці наведено найпоширеніші проблеми, котрі можуть виникнути під час використання приладу. Залежно від причини несправності ви почуєте звукові сигнали від 1 до 4-х.

№	Проблема	Індикація	Звукове оповіщення	Метод усунення проблеми
1	Бічне колесо застрягло	Індикатор горить червоним	Пищить 1 раз	Прочистіть колесо та перезапустіть робот
2	Бокова щітка застрягла	Індикатор горить червоним	Пищить 2 рази	Прочистіть бокову щітку та перезапустіть робот
3	Фільтр забитий	Індикатор горить червоним	Пищить 3 рази	Дістаньте та почистіть пилозбірник та фільтри від пилу та бруду
4	Не обертається основна щітка	Індикатор горить червоним	Пищить 4 рази	Зніміть та почистіть основну щітку
5	Рухомий бампер притиснутий до корпусу	Індикатор блимає червоним	Пищить 2 рази	Злегка натисніть на бампер з двох сторін і висунете його назад
6	Датчики запобігання падінню забруднились, робот піднятий одним боком	Індикатор блимає червоним	Пищить 3 рази	Перемістіть робот на рівну підлогу, прочистіть датчики запобігання падінню
7	Робот не може повернутися на базу	Індикатор блимає червоним	Пищить 4 рази	Переконайтеся, що немає перешкод перед базою. Протріть контакти бази та робота.

Усунення можливих проблем під час прибирання

1	Робот не вмикається та не заряджається.	Немає контакту з базою.	Перевірте з'єднання робота з базою. Підключіть базу відповідно до Інструкції. Використовуйте штатний адаптер зарядки.
2	Робот рухається ривками на одному місці.	База не підключена до адаптера.	Робот автоматично намагається звільнитися. Якщо це неможливо – допоможіть йому.
3	Робот прямує на базу для зарядки, не закінчивши прибирання.	Використовується нештатний адаптер.	Зарядіть робот  Час автономної роботи робота залежить від складності приміщення, кількості сміття та режиму прибирання.
4	Робот не виконав заплановане прибирання.	На приводи коліс або щіток щось намоталось.	Увімкніть робота.  Коли робот знаходиться в режимі очікування, переконайтеся, що він заряджений, щоб у нього було достатньо енергії для роботи в будь-який час. Почистіть пилозбірник та робот відповідно до Інструкції.
5.	Робот не запускається з пульта (ефективна відстань до 5 метрів).	При низькому рівні заряду робот прямує на базу.	Замініть батареї (2 шт ААА).  Увімкніть/зарядіть робот.  Протріть випромінювач пульта м'якою тканиною. Не використовуйте пульт поряд з іншими приладами, що випромінюють інфрачервоний сигнал.

**Увага!** Якщо з допомогою описаних вище кроків Ви не можете усунути проблему

своїми силами, звертайтеся, будь ласка, в авторизований сервісний центр POLARIS.

## **ЗБЕРІГАННЯ**

Електроприлади зберігаються у сухому та чистому приміщенні при температурі повітря не вище плюс 40°C з відносною вологістю не вище 70% та за відсутності в навколишньому середовищі пилу, кислотних та інших парів, що негативно впливають на матеріали електроприладів. Зберігайте прилад у недоступному для дітей місці.

## **ТРАНСПОРТУВАННЯ**

Електроприлади транспортують усіма видами транспорту відповідно до правил перевезення вантажів, що діють на транспорті конкретного виду. При перевезенні приладу використовуйте оригінальну заводську упаковку.

Транспортування приладів має виключати можливість безпосереднього впливу на них атмосферних опадів та агресивних середовищ.



**Увага!** Після завершення терміну експлуатації приладу не викидайте його разом з побутовими відходами. Передайте його у спеціалізований пункт прийому для подальшої утилізації. Таким чином Ви допоможете зберегти довкілля.

## **РЕАЛІЗАЦІЯ**

Правила реалізації не встановлені.

## **ВИМОГИ ЩОДО УТИЛІЗАЦІЇ**

Відходи, що утворюються у результаті утилізації виробів, підлягають обов'язковому збору з подальшою утилізацією у встановленому порядку та відповідно до чинних вимог та норм галузевої нормативної документації, зокрема відповідно до СанПин 2.1.7.1322-03 «Гігієнічні вимоги щодо розміщення і знешкодження відходів виробництва та споживання».

## **ТЕХНІЧНІ ХАРАКТЕРИСТИКИ**

**PVCR 1090 Space Sense Aqua** – робот-пилосос побутовий електричний торгової марки POLARIS

Діаметр приладу : 310 мм

Висота приладу: 76 мм

Об'єм контейнера для збору пилу: 500 мл

Потужність приладу: 25 Вт

Джерело живлення: акумуляторна батарея

Li-on 2600 мАгод 14,8 В

Час заряджання АКБ: до 5 годин

Тривалість роботи від АКБ: до 120 хвилин



Зарядний пристрій

Характеристики зарядного пристрою:

Вхідна напруга: 100-240 В, 0,5 А

Частота: 50/60 Гц

Вихідна напруга: 19 В

Максимальний струм навантаження: 600 мА

Клас захисту – 2

Елементи живлення для ПДУ – типу ААА, 2 шт.

**Примітка:** Внаслідок постійного процесу внесення змін та вдосконалень, між інструкцією і виробом можуть спостерігатися певні розбіжності. Виробник сподівається, що користувач зверне на це увагу.

## ІНФОРМАЦІЯ ПРО СЕРТИФІКАЦІЮ

Продукція пройшла процедуру підтвердження відповідності вимогам ТР ТС 004/2011 «Про безпеку низьковольтного обладнання», а також ТР ТС 020/2011 «Електромагнітна сумісність технічних засобів», та маркується єдиним знаком обігу продукції на ринку держав-членів Митного союзу.

Інформацію про номер сертифікату/декларації відповідності та термін його дії Ви можете отримати у місці придбання виробу POLARIS або в Уповноваженого представника виробника.



**Розрахунковий строк служби виробу: 3 роки**

**Гарантійний строк: 12 місяців від дня покупки**

**Гарантійний строк на акумуляторну батарею: 6 місяців**

Дата виробництва: вказана на шильдику приладу

Виробник:

POLARIS CORPORATION LIMITED - ПОЛАРИС КОРПОРЕЙШН ЛІМІТЕД  
Блок 1801, 18/Ф, Джубілі Сентр, 46 Глостер Роуд, Ванчай, Гонконг  
Unit 1801, 18/F, Jubilee Centre, 46 Gloucester Road, Wanchai, Hong Kong

Імпортер і Уповноважений представник виробника в РФ та державах-членах Митного Союзу:

ТОВ "Поларіс Інт", 105005, м. Москва, 2-а Бауманська вул., буд.7, корп.5, кім.26

Телефон єдиної довідкової служби: 8-800-700-11-78



## ГАРАНТІЙНЕ ЗОБОВ'ЯЗАННЯ

**Виріб:** Робот-пилосос побутовий електричний      **Модель** PVCR 1090 Space Sense Aqua

Ця гарантія діє протягом 12 місяців від підтвердженої дати придбання виробу та передбачає гарантійне обслуговування виробу відповідно до закону РФ «Про захист прав споживачів».

1. Гарантійне зобов'язання розповсюджується на усі моделі, які випускаються під торговою маркою POLARIS та придбані в уповноважених виробником продавців, у країнах, де надається гарантійне обслуговування (незалежно від місця покупки).
2. Виріб повинен використовуватися у строгій відповідності до інструкції з експлуатації та з дотриманням правил та вимог безпеки.
3. Ця гарантія не розповсюджується на дефекти, що виникли після передачі товару споживачу внаслідок:
  - Хімічного, механічного та іншого впливу, попадання сторонніх предметів, рідин, комах та продуктів їх життєдіяльності всередину виробу;
  - Неправильної експлуатації, що полягає у використанні виробу не за його прямим призначенням, а також встановлення та експлуатації виробу з порушенням правил та вимог техніки безпеки;
  - Використання приладу з метою, для якої він не призначений;
  - Нормальної експлуатації, а також природного зношування, що не впливають на функціональні властивості: механічні пошкодження зовнішньої або внутрішньої поверхні (вм'ятини, подряпини, потертості), природні зміни кольору металу, у тому числі поява райдужних та темних плям, а також корозії на металі у місцях пошкодження поверхні та непокритих ділянках металу;
  - Зношування деталей оздоблення, ламп, батарей, захисних екранів, накопичувачів сміття, ременів, щіток та інших деталей з обмеженим строком використання;
  - Ремонту виробу, здійсненого особами або фірмами, що не є Авторизованими сервісними центрами\*;
  - Пошкоджень виробу під час транспортування, некоректного його використання, а також у зв'язку з не передбаченими конструкцією виробу модифікаціями чи самостійним ремонтом.
4. Виробник не несе гарантійні зобов'язання, якщо на виробі відсутня паспортна ідентифікаційна табличка, або дані в ній витерті або виправлені.
5. Ця гарантія діє лише для виробів, що використовуються для особистих побутових потреб, та не розповсюджується на вироби, котрі використовуються з комерційною, промисловою та професійною метою.

Увага! Виробник не несе відповідальності за можливу шкоду, прямо чи опосередковано завдану виробом POLARIS людям, домашнім тваринам, навколишньому середовищу, або пошкодження майна у випадку, якщо це сталося у результаті недотримання правил або умов експлуатації та встановлення виробу, навмисних та необережних дій споживача та третіх осіб.

З усіх питань, пов'язаних з технічним обслуговуванням, перевіркою якості, гарантійним та постгарантійним ремонтом виробів POLARIS звертайтеся до найближчого Авторизованого сервісного центру POLARIS або до продавця – уповноваженого дилера POLARIS.

Гарантійний ремонт виробів POLARIS здійснюють лише Авторизовані сервісні центри POLARIS.

\*Адреси авторизованих центрів на сайті Компанії: [www.polar.ru](http://www.polar.ru)

Для підтвердження дати придбання виробу при гарантійному ремонті або пред'явлення інших передбачених законом вимог просимо Вас зберігати документи про покупку.

Такими документами можуть бути заповнений гарантійний талон POLARIS, касовий чек або квитанція продавця, інші документи, що підтверджують дату та місце покупки.

У разі ненадання документу, що підтверджує дату придбання виробу, строк гарантії вираховується з дати виготовлення виробу.

Дата виготовлення вказана на паспортній ідентифікаційній табличці, що знаходиться на задній стінці виробу.

## POLARIS

### Үлгісі PVCR 1090 Space Sense Aqua

#### Пайдалану жөніндегі нұсқаулық

POLARIS сауда таңбасымен шығарылатын өнімді таңдағаныңыз үшін алғысымызды білдіреміз. Біздің бұйымдар сапа, функционалдық және дизайнға қойылатын жоғары талаптарға сәйкес жасалған. Біздің фирмадан жаңа бұйым алғаныңызға риза болатыныңызға сенімдіміз.

Құрылғыны пайдаланбас бұрын осы пайдалану жөніндегі нұсқаулықты міндетті түрде толықтай, мұқият оқып шығыңыз, осы нұсқаулықтың барлық пайдалану ережелерімен мұқият танысыңыз, онда Сіздің қауіпсіздігіңізге қатысты маңызды ақпарат бар, сондай-ақ, құрылғыны дұрыс пайдалану және оған күтім көрсету жөніндегі нұсқаулар мен кеңестер берілген.

Пайдалану жөніндегі нұсқаулықты кепілдік талонымен, кассалық чекпен бірге, мүмкіндігінше, картон қорапта және орама материалымен бірге сақтаңыз.

#### Мазмұны

Жалпы мәлімет.....	71
Қауіпсіздік жөніндегі жалпы нұсқаулар .....	71
Электр шаңсорғышпен жұмыс істеу кезіндегі қауіпсіздік жөніндегі арнайы нұсқаулар .....	74
Құрылғының пайдалану аясы .....	76
Құрылғының сипаттамасы .....	76
Құрылғының жиынтықтылығы .....	80
Құрылғыны қаптама қорабынан шығарып алу және оны пайдалану үшін дайындау ...	80
Құрылғыны пайдалану .....	81
Құрылғыны тазалау және оған күтім көрсету жөніндегі нұсқаулар .....	94
Ақауларды іздестіру және оларды жою тәсілдері .....	101
Құрылғыны сақтау жөніндегі ережелері .....	105
Құрылғыны тасымалдау жөніндегі ережелері .....	105
Құрылғыны тауар ретінде өткізу жөніндегі ережелері .....	106
Пайдалануға жарамсыз құрылғыны кәдеге жарату жөніндегі талаптар .....	106
Құрылғының техникалық сипаттамалары .....	106
Сертификаттау жөніндегі ақпарат .....	107
Сервистік қызмет көрсету жөніндегі ақпарат .....	108
Кепілдік міндеттеме .....	109

## ЖАЛПЫ МӘЛІМЕТ

Бұл пайдалану бойынша нұсқаулық, үлгісі **PVCR 1090 Space Sense Aqua**, POLARIS сауда таңбасымен шығарылатын, тұрмыстық электр шаңсорғыш (бұдан әрі мәтін бойынша – робот, құрал, шаңсорғыш, құрылғы) жөніндегі техникалық деректері мен сипаттамаларымен, оның құрылғысымен, оның құрастырылыммен, сонымен қатар құрылғыны сақтау мен пайдалану бойынша ережелермен танысуға арналған.

## ҚАУІПСІЗДІК ЖӨНІНДЕГІ ЖАЛПЫ НҰСҚАУЛАР

- Бұл тұрмыстық электр шаңсорғыш құрылғы электр энергетикасы саласындағы заңнамада белгіленген талаптарға сәйкес пайдаланылуы тиіс, яғни құрылғының пайдалануы «Тұтынушылардың электр қондырғыларын техникалық пайдалану қағидалары» бойынша тұтынушылардың электр қондырғыларын техникалық пайдалану тәртібін айқындайтын ережелерінің талаптарына сәйкес жүзеге асырылуы тиіс.
- Бұл шаңсорғыш тек қана үй тұрмыс жағдайында, тұрмыстық мақсатта пайдаланылуы тиіс.  
**Бұл құрылғыны пайдалануды бастамас бұрын, осы пайдалану жөніндегі нұсқаулықты міндетті түрде, толығымен мұқият оқып шығыңыз және анықтамалық материал ретінде қолдану үшін оны сақтап қойыңыз.**
- Бұл шаңсорғыш осы пайдалану жөніндегі нұсқаулықтың ережелеріне сәйкес тек мақсаты бойынша пайдаланылуы тиіс.
- Аталған құрылғыны қолдануға қатысты қауіпсіздіктері үшін жауап беретін тұлғаның нұсқаулығы жүргізілген немесе қадағалау жүзеге асырылған кездерді есепке алмағанда, кембағал, сезім мүкістігі бар немесе ақыл-есі кем, сондай-ақ, құрылғыны қолдану үшін білімі мен тәжірибесі жоқ не оны қолдана білмейтін адамдар немесе жүйке жүйесінде немесе психикалық, физикалық ауытқулары бар тұлғалардың (балаларды қоса алғанда) қолдануына арналмаған. Олар бұл құрылғыны өз қауіпсіздігін қамтамасыз ететін адамның нұсқауы немесе қадағалауы бойынша пайдалануға тиіс. Балалардың құрылғымен ойнауына жол бермеу үшін оларды қадағалап отырыңыз.
- Назар аударыңыз! Бұл электр шаңсорғышты ванна, ыдыс-аяқ жуатын шұңғылша немесе сумен толтырылған басқа да ыдыстардың қасында пайдалануға болмайды.
- Электрлік тоқпен зақымданбау үшін бұл құрылғыны, оның электр желілік баусымын ешбір жағдайда суға немесе басқа сұйықтықтарға батырып салуға мүлдем болмайды.
- Әр жолы шаңсорғыш құрылғыны іске қоспас бұрын, құрылғыны, оның электр желілік баусымын, сондай-ақ оның бөлшектері мен керек-жарақтарын мұқият түрде қарап шығыңыз, олардың зақымдалмағанына көз жеткізіңіз. Құрылғының және оның электр желілік баусымның немесе құрылғыдағы бөлшектерінің және керек-жарақтарының қандай да бір ақаулығы анықталған жағдайда, сонымен қатар құрылғының және оның бөлшектері мен керек-жарақтарының ақаулары және бұл бұйымдардың байқалған зақымдану себептері мен қателіктердің

түрлері жойылмағанша шаңсорғышты қолданбаңыз, бұл жағдайда оны электр желіге, ашалы розеткаға қосуға мүлдем болмайды.

- Аккумуляторды (АКБ-ны) қуаттандыру үшін тек шаңсорғыштың осы үлгісінің жиынтықтылығына кіретін зарядтау құрылғысын (адаптерін) және зарядтау базасын (зарядтау құрылғысын) ғана пайдаланыңыз. Бұл адаптерді өзге мақсатта қолданбаңыз.
- Құрылғының зарядтау базасының (зарядтау құрылғысының), адаптердің немесе құрылғының электрмен қоректендіретін баусымның қандай да бір ақаулығы анықталған жағдайда, адаптердің ашасын электр желіге не ашалы розеткаға қосуға тайым салынады. Құрылғының зарядтау базасын (зарядтау құрылғысын) және адаптерді ауыстыру (жөндеу) қажет болса, авторизацияланған (уәкілетті) сервистік қызмет көрсету орталығына хабарласыңыз. **Құрылғының зарядтау базасын (зарядтау құрылғысын) және адаптерін бөлшектемеңіз!**
- Аккумулятордың қуаттандыруын қамтамасыз ету үшін алдымен адаптердің істікшесін зарядтау базасының корпусында орналасқан сәйкесінше электр тізбегін біріктіретін және ажырататын электр жалғағыш істікшелі ағытпасына (зарядтау ұяшығына) кіргізіп жалғастырыңыз, ал құрылғының зарядтау базасын (зарядтау құрылғысын) тазаланатын бөлмеде электр розеткасы бар қабырғаның жанына, яғни электр розеткасының маңына жақын орналастырып қойыңыз, содан кейін – адаптердің ашасын электр розеткаға жалғастырыңыз. Аккумуляторлық батареясы қуатталып болғаннан кейін адаптерді электр желіге қосуды күйінде қадағалаусыз қалдырмаңыз. Егер де, құрылғының зарядтау құрылғысы пайдаланылмаса, оның зарядтау базасын еденнің үстінде қалдырмаңыз.
- **Назар аударыңыз! Шаңсорғышты қуаттандыруға арналған зарядтау базадағы зарядтағыш істікше түйіспелеріне металл заттарды тигізіп, оларды өзарада матастыруға қатаң түрде тыйым салынады!**
- Зарядтау құрылғыны (зарядтау базасын) пайдалану барысында АКБ-ны қуаттандыру қажеттілігі автоматты түрде құрылғы арқылы анықталады, зарядтау құрылғы (зарядтау базасы) пайдаланылмаған жағдайда, аккумуляторлық батареясының қуаттандыруы толығымен таусылып бітпегенше оны зарядтамаңыз.
- Зарядтау құрылғыны (зарядтау базасын) пайдаланбай аккумуляторды қуаттандыру үшін, алдымен адаптердің істікшесін шаңсорғыш құрылғының корпусында орналасқан сәйкесінше электр тізбегін біріктіретін және ажырататын электр жалғағыш істікшелі ағытпасына (зарядтау ұяшығына) кіргізіп жалғастырыңыз, содан кейін – адаптердің ашасын электр розеткаға жалғастырыңыз. Аккумуляторлық батареясы қуатталып болғаннан кейін адаптерді электр желіге қосуды күйінде қалдырмаңыз.
- Адаптерді тек ауыспалы тоқ көзіне ғана (~) қосыңыз. Құрылғының адаптерін тоқ көзіне қоспас бұрын, желідегі қолданылатын электрлік параметрлерін тексеріңіз, бұл адаптердің техникалық сипаттамаларында көрсетілген кернеудің параметрлері Сіздің үйіңіздегі электрлік желісінде қолданылатын кернеуіне, яғни электрлік желінің параметрлеріне сәйкес келетініне көз жеткізіңіз.
- Кез келген ақау бола тұра құралды іске қосу Сізді кепілдікті қызмет көрсету құқығынан айырады.

- Техникалық стандартқа сай келмейтін қуат беру және электрлік қоректендіру көздері мен ұзартқыш не жалғастырғыш құрылғыны және үшжақты жалғаулық секілді ұшайыр біріктіргіш қосу құрылғыларын пайдаланбаңыз.
- Адаптердің ашасын электр желіге қоспас бұрын, оның істікшесі құралдың/зарядтау құрылғысының (зарядтау базасының) тиісті істікшелі ағытпасына (зарядтау ұяшығына) жалғанып орнатылғанына көз жеткізіңіз.
- Құрылғыны бөлмежайдан тысқары жерде пайдаланбаңыз. Құрылғыны сүйір бұрыштарға соғылуынан сақтаңыз, оны қыздыру не жылу шығаратын көздерінен және өзге де электрлі құралдардан алыс қашықтықта орналастырыңыз. Құрылғы және оның электрлі желілік баусымы ыстық ауаның тікелей күн көзіне, жоғары температураның әсеріне, тікелей күннің жарық сәулесінің және де жауын-шашындардың түсуіне және ылғалға ұшырамайтындай етіп, яғни құрылғылардың бұзылу қаупін туғызатын себептерін болдырмайтындай етіп, сақталуы керек (құрылғыны ешбір жағдайда суға немесе басқа сұйықтықтарға батырып салуға мүлдем болмайды).
- Электрмен қоректендіру адаптерін ылғалды қолыңызбен желіге жалғастырып қоспаңыз (дымқыл қолыңызбен оны ұстамаңыз).
- Аккумулятордың қуаттандыруы аяқталған соң, адаптердің ашасын әрдайым электр желісінен суырып ажыратып алыңыз және адаптердің істікшесін құрылғының/зарядтау базасының корпусында орналасқан істікшелі ағытпасынан (зарядтау ұяшығынан) ажыратыңыз.
- Робот-шаңсорғышты, оның адаптерін және зарядтау құрылғысын (зарядтау базасын) бақылаусыз қалдырмаңыз. Шаңсорғышты, оның адаптері мен зарядтау құрылғысын (зарядтау базасын) балалардың қолы жетпейтін жерде сақтаңыз.
- Құрылғының адаптерін және оның зарядтау базасын электр желілік баусымнан ұстап, тасымалдауға болмайды. Сондай-ақ, адаптерді оның электр желілік баусымнан ұстап, электрлік желісінен ажыратуға тыйым салынады. Адаптерді электр желіден ажырату барысында адаптердің корпусынан ұстаңыз, тоқ жүретін істіктерге қолыңызды тигізбеңіз.
- Кепілдік қызмет көрсету әрекетін сақтау мақсатында және техникалық мәселелерінің алдын алу үшін бұл электрлік құрылғыны және оның жиынтықтығына кіретін керек-жарақтары мен бөлшектерін өз бетіңізбен бөлшектеуге және жөндеуге тырыспаңыз. Жөндеу жұмыстары техникалық біліктілігі жоқ немесе біліктілігі төмен деңгейдегі маман тарапынан, сондай-ақ, жоғарыда аталған техникалық білікті мамандарының санатына жатпайтын тұлға тарапынан жасалған болса, бұл қолданушыны қауіп-қатерге ұшыратуы мүмкін. Құрылғыны жөндеу және қарап-тексеру, сондай-ақ, оның қалыпты күйге келтіру жұмыстарын тек техникалық білікті мамандарының санатына жататын тұлға тарапынан ғана жүзеге асырылуы керек, яғни аталған жұмыстарды қызмет көрсету орталықтарының қызметкерлері ғана жүзеге асыруы керек.
- Құрылғыны жөндеу үшін тек оның түпнұсқалы қосалқы бөлшектерін ғана пайдалануға қажет.

### **Назар аударыңыз!**

Кез келген сипаттағы ақаулықтар туындаған жағдайда, Авторизацияланған (уәкілетті) POLARIS сервистік қызмет көрсету орталығына хабарласыңыз.





## **ЭЛЕКТР ШАҢСОРҒЫШПЕН ЖҰМЫС ІСТЕУ КЕЗІНДЕГІ ҚАУІПСІЗДІК ЖӨНІНДЕГІ АРНАЙЫ НҰСҚАУЛАР**

- Шаңсорғыштың жұмысы барысында, тазаланатын бөлме еденінде жұмыс жасап тұрған қыздыру құралдары мен өзге де қыздыру не жылу шығаратын көздерін және басқа да электрлік құрылғыларды орналастырып қалдырмаңыз, оларды тазаланатын бөлмеден тыс шығарған дұрыс, яғни құрылғыдан алыс қашықтықта орналастырыңыз.
- Шаңсорғышты шаң мен қоқыс жинауға арналған шаңжинағыш контейнерсіз пайдалануға тыйым салынады, сондай-ақ шаңжинағыш контейнерде болуы тиіс сүзгі мен HEPA - сүзгісіз қолданбаңыз, сонымен қатар бұл бұйымдар осы **пайдалану жөніндегі нұсқаулықтың** ережелері мен талаптарына сәйкес құрылғыға дұрыс орнатылуы тиіс және де, бұл бұйымдардың тұрмыстық қажеттілігіне сәйкес тағайындалған күтім мен тазарту ретінде көрсетілетін қызметтердің түрлері лайықты түрде көрсетілуі тиіс. Шаңсорғышты қолданар алдында, оның шаң мен қоқыс жинауға арналған шаңжинағыш контейнері мен сүзгілердің дұрыс орнатылғанына көз жеткізіңіз.
- Шаңсорғышты және оның бөлшектері мен керек-жарақтарын тазалау барысында химиялық еріткіштерді ешқашан пайдаланбаңыз.
- Шаңсорғышпен келесі заттар мен материалдарды жинамаңыз:
  - тез тұтанатын заттектерді: күл, көмір түйірлері, темекі тұқылы және т.б.;
  - өткір заттарды: сынған шыны, ине, кеңселік жапсырма шегелерін, қағаз қыстырғыштарын және т.б.;
  - принтер мен көшірме машиналарында қолданылатын бояу, себебі ол электр өткізгіш қоспасы болып табылады және ол сүзгіштерден толығымен жойылмайды;
  - улы және күйдіргіш заттарды, сонымен қатар жарылуға қауіпі бар заттарды;
  - асбест немесе асбестті шаңды;
  - құрылыстық гипс-цемент- әкті шаңды;
  - дымқыл шаң мен әр түрлі ылғалды кір мен қоқыс материалдарды;
  - шаңсорғыштың сору саңылауына кіріп тұрып қалуы мүмкін қабықша не қағаз фрагменттер сияқты ірі өлшемді немесе іріжапырақты заттардың қалдықтарын;
  - су мен кез-келген басқа да сұйықтық заттарды жинауға мүлдем болмайды.
- Өндіруші кеңес берген керек-жарақтары мен қосалқы бөлшектерді ғана пайдаланыңыз.
- Құрылғының жұмысы барысында шаңсорғыштың ауа кіргізетін және шығаратын (ауашығарғыш), яғни ауа алмасатын желдеткіш саңылауларын жабуға тыйым салынады.
- Жұмыс жасап тұрған шаңсорғышты корпустың шеті мен бүйір жақтарына орнатуға тыйым салынады. Жұмыс барысында шаңсорғыш әрдайым көлденең қалпында

тұруы керек, құрылғының үсті жағында орналасқан батырмасы  жоғары қарайтындай етіп орналасуы қажет. Баспалдақтардың шеті мен едендердің биіктігінде айырмашылықтар байқалса, шаңсорғыштың еден мен баспалдақтардағы тұрақтылығын қадағалаңыз. Баспалдақтардың ені көлденеңінен құрылғының көлемінен үлкен, яғни жалпағырақ болуы тиіс, оған

айналатын бүйірлік қылшақтар да енеді, әйтпесе құралды баспалдақты тазалау үшін пайдаланбаңыз. Шаңсорғышты қолданар алдында, оны баспалдақта орналастырыңыз да, оның баспалдақтың шетіне жетер кезінде құлап кетпей тоқтап қалу қабілетін тексеріп көріңіз.

- Бұл шаңсорғыш тақталы еден жабыны мен ағаштан жасалған және өзге де қатты едендік жабыдарының барлық түрлерін және түктері төмен (түксіз) тықыр кілемдерді тазалау үшін жарамды. Құрылғыны тегіс емес еденнің үстінде және түктері жоғары кілемдерді тазалау үшін пайдаланбаңыз, сондай-ақ, бөлмежайдағы еденнің бетінде электр құрылғылардың тарқатылған сым не электр баусымдар сияқты кедергілер байқалса робот-шаңсорғышты қолданбаңыз.
- Түктері төмен (түксіз) тықыр кілемдерді тазалау барысында құрылғының бүйірлік қылшақтарын шешіп алыңыз, әйтпесе олар бүлінуі, бұзылуы немесе сынуы мүмкін. Егер кілемнің шет жағында шашақтар бар болса – тазалау барысында шашақтарды кілемнің астына қайырып жіберіңіз. Бөлмежайда тазаланатын аумақта дастарқан, төсек жамылғы және перделер еденге дейін салбырап түспеуі керек.
- Бұл шаңсорғыш оның жеткізілім жиынтықтығына кіретін тек түпнұсқалық АКБ мен зарядтау құрылғысымен ғана жұмыс жасау үшін көзделген. Шаңсорғышты қуаттандыру және электрмен қоректендіру үшін өзге де бөгде құрылғыларды пайдалану, бұл құралдың бұзылуына не бүлінуіне (зақымдалуына) әкеп соғуы мүмкін.
- Шаңсорғышты қолданар алдында, бөлмедегі еденнің үстінен шыны секілді немесе басқа да өте морт сынғыш заттарды, электр құрылғылардың тарқатылған желілік сымдарын не электрлік баусымдарын, сондай-ақ балалар ойыншықтарын жинап алыңыз.
- Құрылғының үстіне отырмаңыз және оның үстіне жануарларды отырғызбаңыз, сонымен бірге оның үстіне ешбір заттарды қоймаңыз. Балаларыңызға робот-шаңсорғыштың үстіне отыруға және оны ойыншық ретінде пайдалануға рұқсат бермеңіз.
- Егер шаңсорғышты пайдалану барысында, ол ұзақ уақыт бойы қолданылмаса, сонымен қатар шаңсорғышты тазалау немесе оған күтім көрсету алдында, сондай-ақ шаңсорғыштың құрамдас бөліктерін, оның қандай да бір бөлшектері мен керек-жарақтарын тазартпас бұрын, әрдайым шаңсорғышты қуат көзінен ажыратыңыз.
- Құрылғыны және оның шаң мен қоқыс жинауға арналған шаңжинағыш контейнерін әрбір қолданған сайын тазалап отырыңыз.
- Бөлмежайдағы еденнің бетінен **кез келген төгілген сұйықтықтарды жинап алу үшін** робот-шаңсорғышты пайдаланбаңыз, оны ағын судың астында жумаңыз және шаңсорғышты дымқыл шүберекпен сүртпеңіз. Шаңсорғыштың көмегімен дымқыл шаң мен әр түрлі ылғалды қоқыс материалдарды жинауға тыйым салынады.
- Робот-шаңсорғыштың пайдалану ресурсы таусылған кезде, яғни өз қорын тауысқан шаңсорғышты кәдеге жаратпас бұрын, оның пайдалануға жарамсыз аккумуляторын суырып шығарып алыңыз да, кәдеге жаратыңыз.

- Шаңсорғыштың аккумуляторлық батареясын кәдеге жарату үшін осы түрдегі қалдықтарды кәдеге жаратудың жергілікті заңдары мен ережелерін біліп алыңыз. Құрылғының аккумуляторлық батареясы тұрмыстық қалдықтардан бөлек, кәдеге жаратудың жергілікті заңнаманың ережелері мен қағидаттарына сәйкес кәдеге жаратылуы тиіс.
- Бұйым қатты зақымдалған болса да, оны өртеуге болмайды, себебі бұл аккумуляторлық батареяларының жарылуына әкелуі мүмкін.

### ҚҰРЫЛҒЫНЫҢ ПАЙДАЛАНУ АЯСЫ

Бұл шаңсорғышты тек тұрмыстық мақсатта осы Пайдалану жөніндегі нұсқаулықтың талаптарына сәйкес үй тұрмыс жағдайында ғана пайдалануға арналған. Бұл робот-шаңсорғыш шаң-тозаң мен ұсақ қоқысты сорып алу арқылы қабаты берік әрі тегіс тұрмыстық бөлмежайдың тақталы еден жабыны мен ағаштан жасалған және өзге де қатты едендік жабыдарының барлық түрлерін және түктері төмен (түксіз) тықыр кілемдердің бетін құрғақ күйде тазалауға арналған, сонымен қатар бұл шаңсорғышты қолдана отырып, құрғақ тазалаудан кейін ылғалды тазалауды жалғастыра отырып, сіз кез келген беттің сапалы тазалауына ие боласыз. Бұл шаңсорғышты өнеркәсіптік және коммерциялық мақсатта пайдалануға тыйым салынады.

Сондай-ақ, бұл шаңсорғышты бөлмежайдан тысқары жерде, сонымен қатар ылғалдығы жоғары және ауа температурасы +15°C-тан төмен жылытылмайтын мекенжайларда пайдалануға мүлдем болмайды.

Өндіруші осы пайдалану жөніндегі нұсқаулықта қарастырылмаған немесе дұрыс пайдаланбаудың нәтижесінде туындаған залал үшін жауапты емес.

### ҚҰРЫЛҒЫНЫҢ СИПАТТАМАСЫ

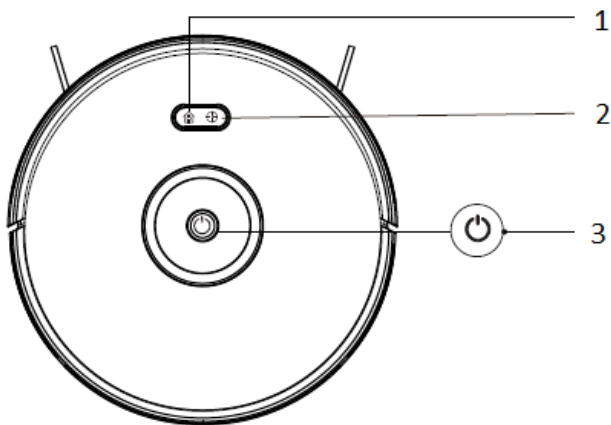

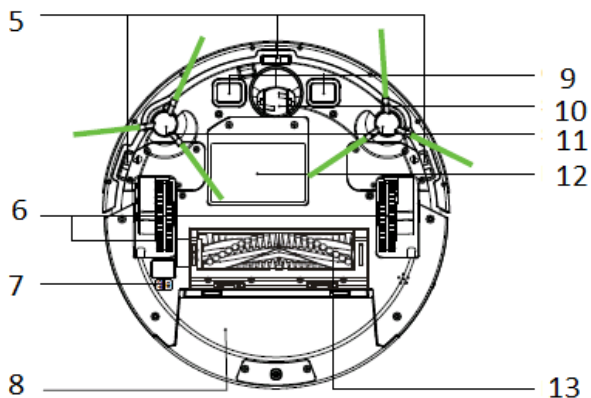
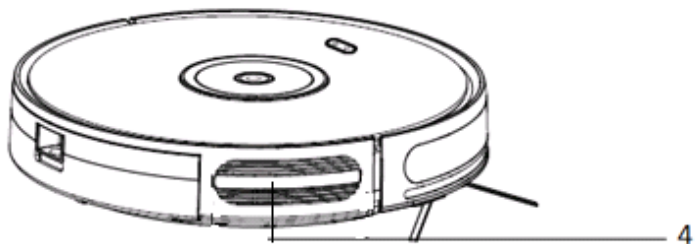

- |  |  |
|--|--|
| <ol style="list-style-type: none"> <li>1. Робот-шаңсорғышты зарядтау базасына қайтарып жіберу батырмасы;</li> <li>2. Шиыршық бойымен тазалауды бастау батырмасы;</li> <li>3. ІСКЕ ҚОСУ/СӨНДІРУ/БАСТАУ/ТОҚТАТУ батырмасы;</li> <li>4. Робот-шаңсорғыштың соқтығысып қалуына қарсы датчиктері;</li> <li>5. Робот-шаңсорғыштың құлап қалуына қарсы датчиктері;</li> <li>6. Робот-шаңсорғыштың сол жақты/оң жақты дөңгелектері;</li> <li>7. Робот-шаңсорғышты қуат көзінен ажырататын (ON/OFF) ІСКЕ ҚОСУ/СӨНДІРУ батырмасы;</li> </ol> | <ol style="list-style-type: none"> <li>8. Шаң мен қоқыс жинауға арналған шаңжинағыш контейнері;</li> <li>9. Батареяны қуаттандыруға арналған клеммалары;</li> <li>10. Робот-шаңсорғыштың алдыңғы дөңгелегі;</li> <li>11.Робот-шаңсорғыштың бүйірлік қылшақтары: оң жақты, сол жақты;</li> <li>12.Батарея салатын бөлігінің қақпағы;</li> <li>13.Орташа қылшағының түйіні;</li> </ol> |
|--|--|

## ЗАРЯДТАУ ҚҰРЫЛҒЫСЫ

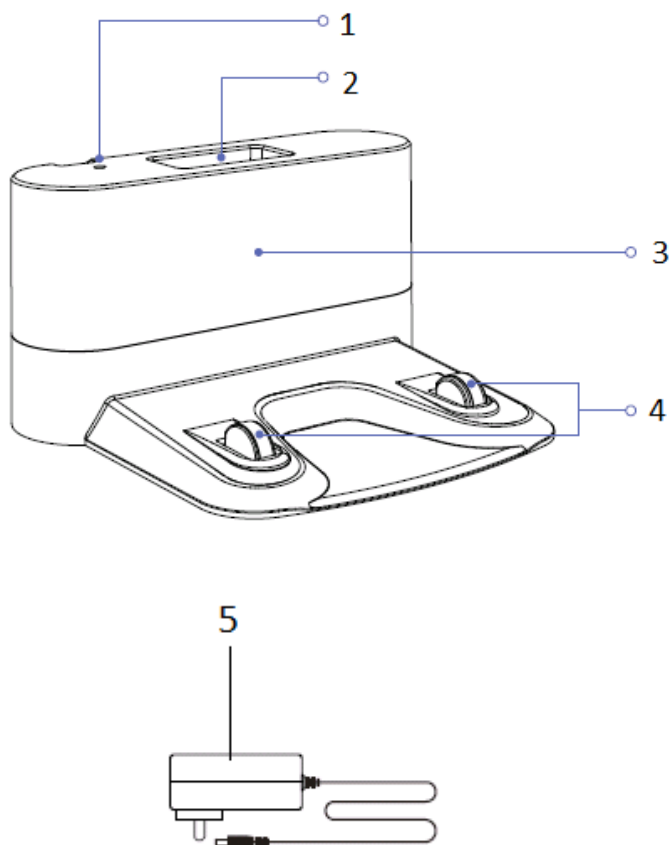

1. Құрылғының ток көзіне қосылғанын корсететін индикаторы
2. Қашықтықтан басқару пультін сақтау орны
3. Сигнал беру аймағы
4. Түйіспелі тобы (байланыс тобы)
5. Батареяны қуаттандыруға арналған адаптері

## ҚАШЫҚТЫҚТАН БАСҚАРУ ПУЛЬТІ

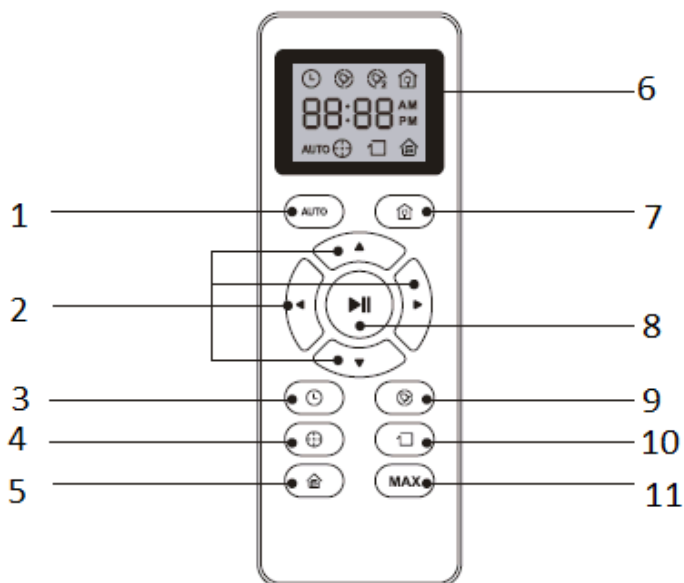

1. Автоматты түрде тазалау режимін қосу батырмасы
2. Робот-шаңсорғыштың қозғалысын басқару батырмалары
3. Уақытты белгілеуге арналған батырмасы
4. Шиыршық бойымен тазалауды бастау батырмасы
5. Жылдам тазалау бағдарламасын іске қосу батырмасы
6. Дисплейі
7. Робот-шаңсорғышты зарядтау базасына қайтарып жіберу батырмасы
8. Негізгі тазалау режимін бастау/тоқтату батырмасы
9. Тазалау кестесін белгілеу батырмасы
10. Тазалауды бөлмедегі төрт қабырғалардың бойымен жүргізу режимін қосу батырмасы
11. Робот-шаңсорғышта сорғызудың қуаттылығын арттыру (барынша толық күшейту) «Максимум» режимі

## **ҚҰРЫЛҒЫНЫҢ ЖИЫНТЫҚТЫЛЫҒЫ**

1. Робот-шаңсорғыш құрастырылып жиналған – 1 дана.
2. Шаңжинағыш контейнері (орнатылған) – 1 дана.
3. Ылғалды тазалауға арналған контейнері мен шүберек– 1 дана.
4. АКБ (аккумуляторлық батареясы -орнатылған) – 1 дана.
5. Зарядтау базасы (зарядтау құрылғысы) – 1 дана.
6. Зарядтау құрылғысы (адаптері) – 1 дана.
7. Бүйірлік қылшақтары (орнатылмаған): оң жақты – 2 дана; сол жақты –2 дана.
8. Қосымша сүзгілер жиынтығы: HEPA сүзгі мен бастапқы сүзгі – 1 дана.
9. Құрылғыны тазалауға арналған қылшақ – 1 дана.
10. Ылғал тазартуға арналған контейнер - 1 дана.
11. Ылғалды тазалауға арналған қосымша шүберек – 1 дана.
12. Қашықтықтан басқару пульті – 1 дана.
13. Пайдалану жөніндегі нұсқаулық – 1 дана.
14. Кепілдік талоны – 1 дана.
15. Құрылғының орамасы (полиэтилен пакеті + қаптама қорабы) – 1 дана.

## **ҚҰРЫЛҒЫНЫ ҚАПТАМА ҚОРАБЫНАН ШЫҒАРЫП АЛУ ЖӘНЕ ОНЫ ПАЙДАЛАНУ ҮШІН ДАЙЫНДАУ**

- Құрылғының қаптама қорабын ашып, құрылғыны абайлап шығарып алыңыз, содан кейін оның орайтын барлық материалдарын құралдың ішінен және сыртынан алып тастаңыз.
- Шаңсорғыштың сыртқы корпусынан барлық жарнамаға қатысты жапсырмаларын алыңыз.
- Шаңсорғыштың жеткізілім жиынтықтылығына кіретін барлық бөлшектерін және оның керек-жарақтарын тексеріп шығыңыз, құрылғының жеткізілім жиынтықтылығына кіретін барлық құрамдас бөлшектерінің және керек-жарақтарының бар болғанына көз жеткізіңіз, сонымен қатар осы пайдалану жөніндегі нұсқаулықтың («Құрылғының жиынтықтылығы») тарауында көрсетілген нұсқауларын қарап шығыңыз.
- Құрылғының қаптама қорабынан оның барлық бөлшектері мен керек-жарақтарын және зарядтау құрылғысын шығарып алыңыз.
- Шаңсорғыштың жеткізілім жиынтықтылығына кіретін барлық құрамдас бөлшектері мен керек-жарақтарын қарап, тексеріп шығыңыз, бұл құрылғының жеткізілім жиынтықтылығына кіретін барлық құрамдас бөлшектерінің және керек-жарақтарының зақымдалмағанына көз жеткізіңіз.
- Құрылғыға оның бүйірлік қылшақтарын орнатыңыз. Ол үшін шаңсорғышты төменгі панелімен жоғары қарай қаратып еденде орналастырыңыз.

Шаңсорғыштың әрбір бүйірлік қылшағын өз білігіне орнатып кигізіңіз де, және шертпек секілді сарт еткен дыбыс естілмейінше, оларды жоғарыдан төмен қарай сәл басу арқылы бекітіңіз.

### Шаңсорғышқа оның бүйірлік қылшақтарын орнату

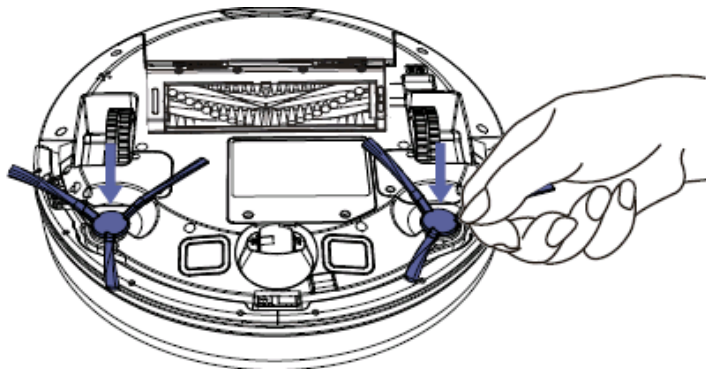

- Робот-шаңсорғышты алғашқы рет қолданар алдында, оның аккумуляторын толығымен қуаттандыру керек, осы пайдалану жөніндегі нұсқаулықтың «АКБ-ны ҚУАТТАНДЫРУ» тарауында көрсетілген нұсқауларын қарап шығыңыз.

### ҚҰРЫЛҒЫНЫ ПАЙДАЛАНУ

Робот-шаңсорғыш сіздің үйіңіздегі немесе бөлмедегі кейбір өте алмайтын жерлерді (ең алыс және қол жетімсіз орындарды), роботқа өтуге қиын еден аумақтарын тазаламай жіберіп алуы немесе қалдырып кетуі мүмкін, себебі бұл бөлмедегі не үйіңіздегі кеңістіктің күрделілігіне байланысты.

Ең жақсы нәтижеге қол жеткізу үшін роботты күн аралатып қолданыңыз.

Робот-шаңсорғышты пайдаланбас бұрын, үйіңіздегі не бөлмедегі тазалау аймағында барлық кедергі жасап тұрған заттарды жылжытыңыз және еденнің үстінен электр құрылғылардың тарқатылған желілік баусымдарын не электрлік кабельдерін, сондай-ақ балалардың ойыншықтарын жинап алыңыз.



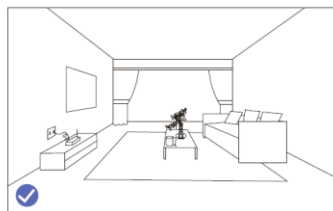
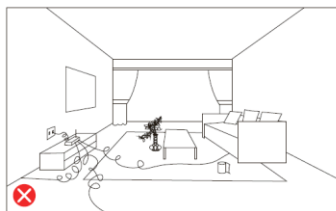

Робот-шаңсорғышты тек түктері төмен (түксіз) тықыр кілемдерді тазалау үшін пайдаланыңыз.

Шаңсорғыш жұмыс істеп тұрған кезде, оған кедергі жасамайтындай етіп тұрыңыз, робот өтетін жолда, яғни тазалау аймақта немесе есіктің ойығында тұрмаңыз, әйтпесе робот-шаңсорғыш бұл аймақтарды тазаламай қалдырып кетуі мүмкін

Егер робот-шаңсорғыш баспалдақ аралықтарының арасындағы аумақты тазалайтын болса ( роботтың баспалдақтан құлап кетуін болдырмау үшін) немесе бөлмедегі жиһаздың арасындағы арақашықтық шағын болса, осындай шаңсорғыш үшін әрен жететін орындарда бөгеттерді жасап орнатыңыз.

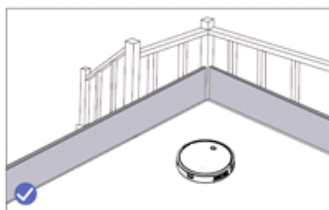
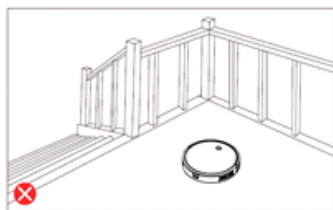

Шаңсорғыштың артқы жағында орналасқан ішкі бөлігіне шаң-тозан мен қоқыстан тазартылған таза сүзгілермен бірге құрастырып жиналған шаңжинағыш контейнерін орнатыңыз немесе ылғалды тазалауды жүргізуге арналған контейнерін шағын шүберекпен бірге орнатыңыз, бірақ бұл контейнерін алдын ала таза сүмен оның ең жоғарғы деңгейдегі макс белгісі бар меже сызығына дейін толтырыңыз, осы пайдалану жөніндегі нұсқаулықтың («Құрылғының сипаттамасы») тарауында көрсетілген нұсқауларын қарап шығыңыз.

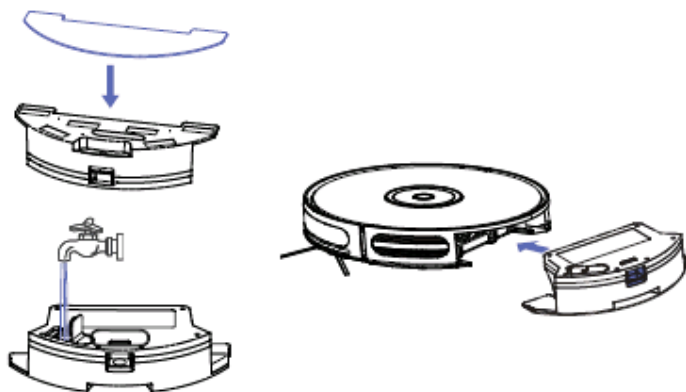

**Назар аударыңыз: ылғалды тазалаудың алдында тазаланатын бөлмеде еденнің бетін шаң мен қоқыстан тазалап алу керек.**

**Назар аударыңыз: Шаңсорғышты шаң мен қоқыс жинауға арналған контейнерсіз немесе ылғалды тазалауды жүргізуге арналған контейнерсіз пайдалануға қатаң тыйым салынады!**

1. Шаңсорғышты еденде орналастырыңыз, роботтың үсті жағында орналасқан басқару панелі жоғары қарайтындай етіп орналасуы қажет.

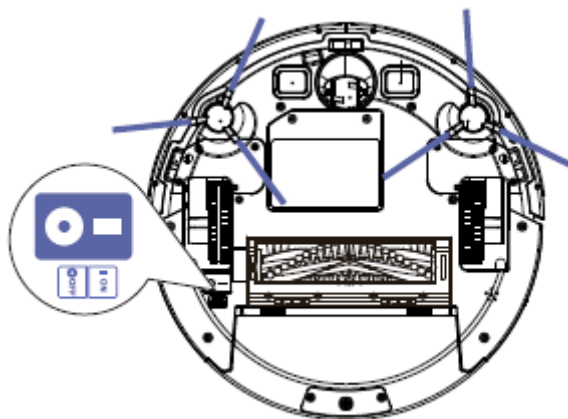

Құрылғының корпусындағы электрлік қоректендіруді ауыстырып қосатын



ажыратып-қосқыш батырмасын «I» қалпына орнатыңыз, сол кезде іске қосу/сөндіру батырмасының жарық индикаторы көк түспен жанады.

2. Шаңсорғыштың негізгі тазалау бағдарламасын іске қосу үшін, шаңсорғыштың

басқару панелінде орналасқан мына  белгісі бар батырмасын басыңыз

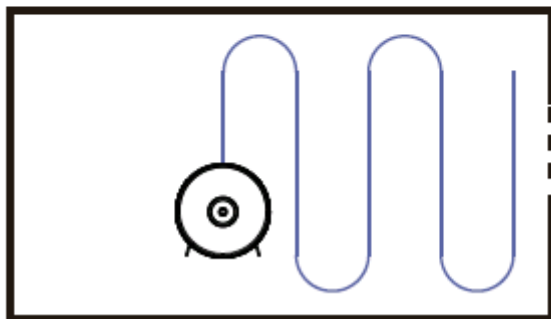
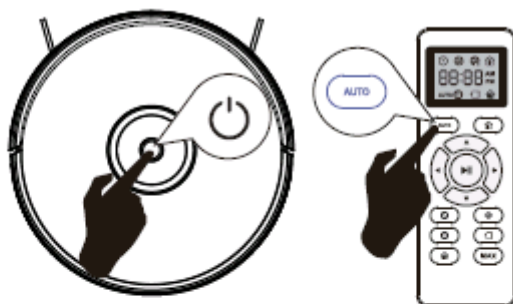
немесе оның қашықтан басқару пультіндегі мына  белгісі бар батырмасын бір мәрте ғана қысқа басыңқырап жіберіңіз, оны ұзақ басып тұрмаңыз. Шаңсорғыштың корпусында орналасқан батырмасы жылт-жылт етіп жанып, жыпылықтай бастайды. Құрылғыдағы старт батырмасының жыпылықтауы тоқтаған кезде, яғни старт батырмасы үздіксіз жанған кезде робот-шаңсорғыш негізгі тазалау режимінде бөлмежайдағы еден аумағын тазалауды бастайды.



3. Тазалау үдерісі барысында, шаңсорғыштың басқару панелінде орналасқан мына  белгісі бар батырмасын немесе оның қашықтан басқару пультіндегі мына  белгісі бар батырмасын қайтадан бір рет басу арқылы шаңсорғыштың жұмысын үзіп, тазалауды тоқтатуға болады. Робот-шаңсорғыштың тазалау жұмысын үзіп тастаған соң, шаңсорғыш «Үзіліс» (күту) режиміне ауысады.
4. Робот-шаңсорғышты оның зарядтау базасына бағыттап қайтарып жіберу үшін, шаңсорғыштың басқару панеліндегі немесе оның қашықтықтан басқару пультіндегі мына  белгісі бар батырмасын басыңыз.

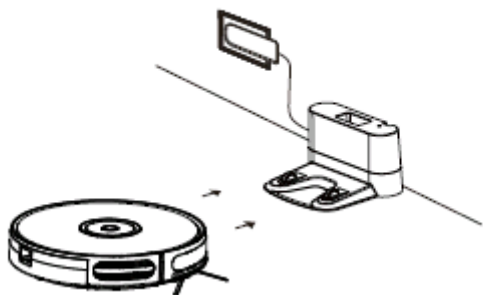

5. Робот-шаңсорғышты сөндіру үшін, оның корпусында орналасқан мына  белгісі бар батырмасын басыңыз да, оны ұстап тұрыңыз, содан кейін роботтағы электрлік қоректендіруді ауыстырып қосатын ажыратып-қосқышын «О» қалпына орнатыңыз.

#### ТАЗАЛАУ БАҒДАРЛАМАЛАРЫ.

Тазалау сапасын жақсарту үшін шаңсорғышта әртүрлі тазалау бағдарламалар қарастырылған. Бұл роботтың тазалау бағдарламаларын іске қосу үшін шаңсорғыштың басқару панелін немесе оның қашықтықтан басқару пультін қолданыңыз.

Егер сіз негізгі тазалау бағдарламадан шығып, шаңсорғыштың басқа тазалау режимін таңдасаңыз, ал содан кейін негізгі тазалау режиміне қайта оралып оны іске қоссаңыз, сол сәтте робот-шаңсорғыш тазалау жолын қайтадан жоспарлап өзгертеді және бөлмедегі тазаланған еден аумағын қайтадан тазалауды

бастайды.

Шаңсорғыштың тазалау бағдарламаларын іске қосу үшін, алдымен робот қосулы күйінде екеніне және ол күту режимінде тұрғанына көз жеткізіңіз.

### 1. Классикалық немесе негізгі тазалау бағдарламасы.

Шаңсорғыштың негізгі тазалау бағдарламасын іске қосу үшін роботтағы мына

белгісі бар  батырмасын бір мәрте ғана қысқа басыңқырап жіберіңіз

немесе шаңсорғыштың қашықтан басқару пультінде орналасқан мына  белгісі бар батырмасын басыңыз.

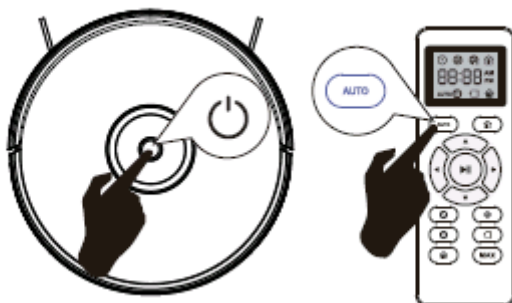

С

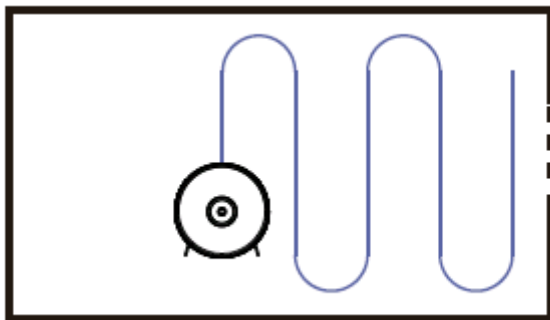

2. Тазалауды шиыршық бойымен жүргізу («Жергілікті тазалау») бағдарламасы. Тазалауды шиыршық бойымен жүргізу («Жергілікті тазалау») бағдарламасы қатты ластанған аумақты тазалау үшін арнайы арналған. «Шиыршық бойымен» тазалауды бастау үшін шаңсорғыштың басқару панеліндегі немесе қашықтан

басқару пультіндегі мына  белгісі бар батырмасын басыңыз.

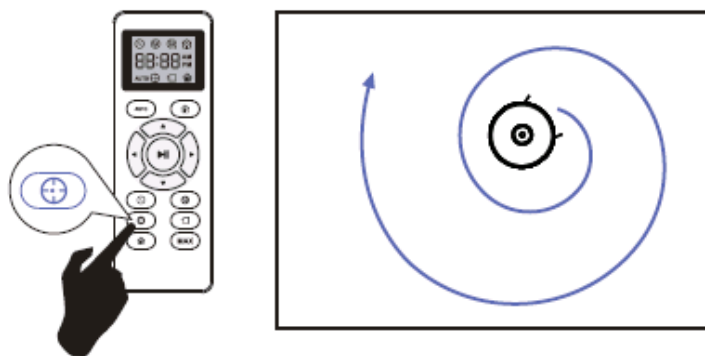

**3. Робот-шаңсорғышта сорғызудың қуаттылығын арттыру (барынша толық күшейту) «Максимум» режимі.**

«Максимум» тазалау бағдарламасы арқылы сіз шаңсорғышта сорғызудың қуаттылығын арттыра алатын боласыз, яғни бұл бағдарлама шаңсорғышқа арттырылған сорғыш қуатымен жұмыс істеуге мүмкіндік береді.

Робот-шаңсорғышта сорғызудың қуаттылығын арттыру (барынша толық күшейту) «Максимум» режимін орнатып, іске қосу үшін шаңсорғыштың

қашықтан басқару пультіндегі мына  белгісі бар батырмасын басыңыз.

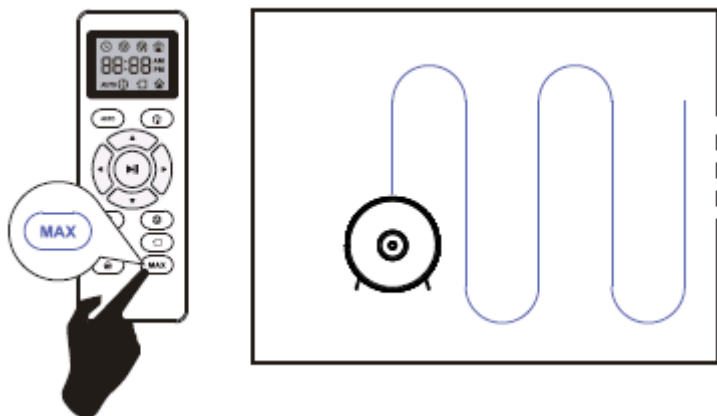

**4. Тазалауды бөлмедегі төрт қабырғалардың бойымен жүргізу бағдарламасы.**

«Қабырғалардың бойымен» тазалауды бастау үшін шаңсорғыштың қашықтан басқару пультіндегі мына сәйкесінше  белгісі бар батырмасын басыңыз.

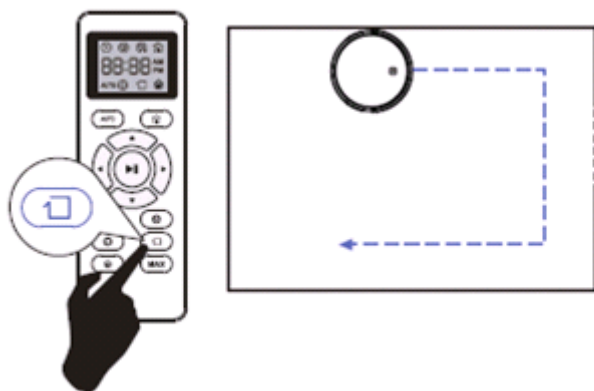

**5. Жылдам тазалау бағдарламасы.**

Жылдам тазалауды бастау үшін шаңсорғыштың қашықтан басқару пультіндегі

мына сәйкесінше  белгісі бар батырмасын басыңыз. Робот-шаңсорғыш бөлмежайдағы еден аумағын 30 минут ішінде тазалап тастайды.

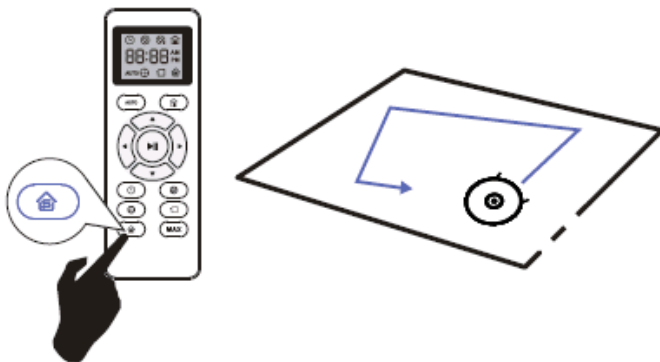



### **ТАЗАЛАУ ҮДЕРІСІНІҢ БАСТАЛУЫНА ҚАЖЕТТІ УАҚЫТЫН ЖӘНЕ АҒЫМДАҒЫ УАҚЫТТЫ РЕТТЕП БЕЛГІЛЕУ.**



Шаңсорғыштың қашықтан басқару пультіндегі батырмаларын қолдана отырып, Сіз таймерде тазалау үдерісінің басталуына қажетті уақытты талаптарыңызға сай орната аласыз, сонымен қатар, бұл ретте таймерде ағымдағы уақытты да белгілеу керек.

Егер таймерде тазалау үдерісінің басталуына қажетті уақыт белгіленген болса, робот-шаңсорғыш күн сайын белгіленген уақытта автоматты түрде іске қосылып, зарядтау базасынан шығады да, тазалау жұмысын бастайды. Құрылғының корпусындағы электрлік қоректендіруді ауыстырып қосатын ажыратып-қосқыш батырмасы I/O қосулы күйінде болуы тиіс. Сонымен қатар, оның зарядтау базасының дұрыс орнатылғанына және адаптердің істікшесі зарядтау базасының істікшелі ағытпасына (зарядтау ұяшығына) тиісті түрде жалғанып орнатылғанына көз жеткізіңіз.

### **Ағымдағы уақытты реттеп белгілеу.**

Робот-шаңсорғыштың қашықтан басқару пультіндегі мына  белгісі бар батырмасын басыңыз, ағымдағы уақытты орнату дисплейі жанады. Дисплейдегі «сағат» индикациясы жылт-жылт етіп жанып, жыпылықтай бастайды. Робот-шаңсорғыштың қашықтан басқару пультіндегі мына 





немесе мына  белгісі бар батырмаларын қолдана отырып, олардың көмегімен ағымдағы уақытты белгілеңіз. Содан кейін мына  немесе мына

 белгісі бар батырмаларын қолдана отырып, сағаттан кейін минут мәндерін реттеп белгілеңіз және уақыт параметрлерін керісінші бағытта да реттеп алуға болады. Робот-шаңсорғыштың дисплейінде уақыт параметрлерін белгілеп болған соң, құрылғының жадында барлық жанадан енгізілген уақыт параметрлерін сақтау үшін шаңсорғыштың қашықтан басқару пультіндегі мына

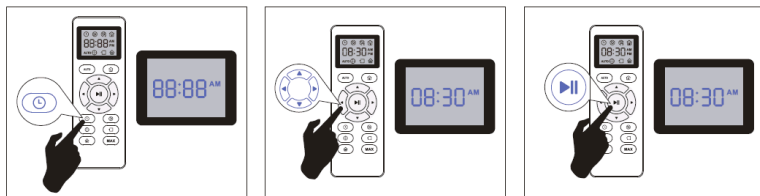

 белгісі бар батырмасын басыңыз. Шаңсорғыштың бір реттік қысқа дыбыстық сигналы естіледі, бұл барлық жанадан енгізілген мәліметтер құрылғының жадында сақталған екенін білдіреді.



### Тазалау үдерісінің басталуына қажетті уақытын белгілеу.

Робот-шаңсорғыштың қашықтан басқару пультіндегі мына  белгісі бар батырмасын басыңыз, ағымдағы уақытты орнату дисплейі жанады. Дисплейдегі «сағат» индикациясы жылт-жылт етіп жанып, жыпылықтай бастайды. Робот-шаңсорғыштың қашықтан басқару пультіндегі мына 

немесе мына  белгісі бар батырмаларын қолдана отырып, олардың көмегімен, тазалау үдерісі қай уақытта болатынын таңдап, өзіңіз қалаған

уақытты белгілеңіз. Содан кейін мына  немесе мына  белгісі бар батырмаларын қолдана отырып, сағаттан кейін минут мәндерін реттеп белгілеңіз және уақыт параметрлерін керісінші бағытта да реттеп алуға болады. Робот-шаңсорғыштың дисплейінде уақыт параметрлерін белгілеп болған соң, құрылғының жадында барлық жанадан енгізілген уақыт параметрлерін сақтау

үшін шаңсорғыштың қашықтан басқару пультіндегі мына  белгісі бар батырмасын басыңыз. Шаңсорғыштың бір реттік қысқа дыбыстық сигналы естіледі, бұл барлық жанадан енгізілген мәліметтер құрылғының жадында сақталған екенін білдіреді.

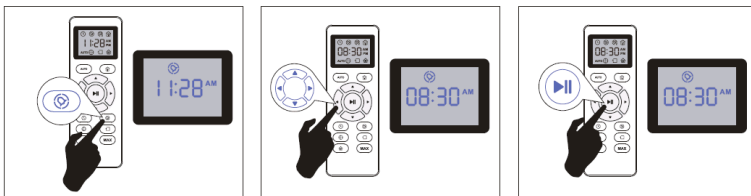

Робот-шаңсорғыштың дисплейінде уақыт параметрлерін жою үшін

шаңсорғыштың қашықтан басқару пультіндегі мына  белгісі бар батырмасын 4 секунд басып ұстап тұрыңыз. Бағдарламаланған деректер жойылғаннан кейін шаңсорғыштың бір реттік қысқа дыбыстық сигналы естіледі.

***Құрылғының қоректендіру элементтерін ауыстыру барысында барлық енгізілген параметрлер (реттеулер) жойылады. Құрылғыдағы аккумуляторлық батареяларын ауыстырғаннан кейін уақыттық параметрлерін қайта орнатуды ұмытпаңыз.***

## **АКБ-ны ҚУАТТАНДЫРУ**

### **ҚҰРЫЛҒЫНЫҢ ЗАРЯДТАУ БАЗАСЫН ПАЙДАЛАНУ**

Құрылғының зарядтау базасын пайдалану барысында, АКБ-ны қуаттандыру қажеттілігі, сонымен қатар зарядтау базасының орналасқан жері құрылғы арқылы автоматты түрде анықталады (Құрылғы оның зарядтау базасы қай жерде орналасып тұр өз сезгіш сенсорлары арқылы айыра таниды. Құрылғының корпусындағы электрлік қоректендіруді ауыстырып қосатын I/O ажыратып-қосқыш батырмасы «I» күйінде болуы керек.

Құрылғының зарядтау базасын тазаланатын бөлменің электр розеткасы бар қабырғасына жақын жерде орналастырыңыз, яғни электр розеткасының маңына жақын орналастырып қойыңыз, содан кейін адаптердің ашасын электр розеткаға жалғастырыңыз. Құрылғының зарядтау базасында сигнал индикаторы жанады.

Зарядтау базасының екі бүйір жағынан 1 метр қашықтықта, сондай-ақ оның алдыңғы жағынан 2 метр қашықтықта ешқандай кедергілер болмауы керек, бөлмедегі тазалау аймағында барлық кедергі жасап тұрған заттарды алыңыз. Сондай-ақ, құрылғының зарядтау базасы орналасқан аймағында және оның

айналасында биіктік шегіндегі еденнен 15 см-ге дейін қашықтықта айна сияқты заттар немесе жылу не жарық қатты шағылыстыратын беттер болмауы керек, егер мұндай беттер бар болса – оларды жабыңыз.  
Құрылғының зарядтау базасын терезеге, терезенің алдына немесе терезенің қарсысында қоюға болмайды, әсіресе зарядтау құрылғы тікелей күн сәулесінің әсеріне ұшырауы мүмкін болса.

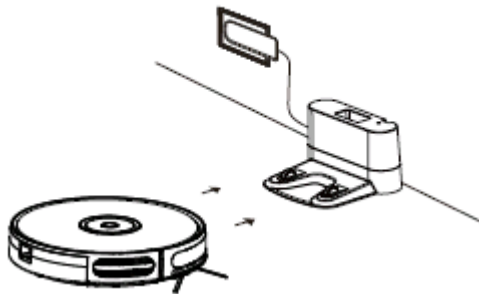
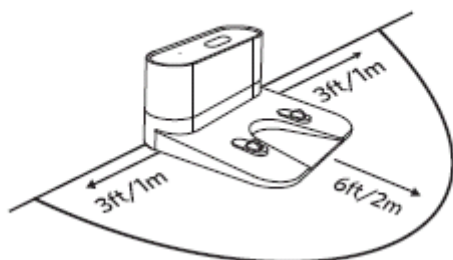

Құрылғының ақкумуляторлық батареясын қуаттандыру үшін, шаңсорғыштың корпусындағы электрлік қоректендіруді ауыстырып қосатын ажыратып-қосқыш батырмасын қосулы күйіне ауыстыру арқылы робот-шаңсорғышты іске қосыңыз, содан кейін шаңсорғышты зарядтау базасына орнатып қойыңыз.  
Зарядтау базадағы зарядтағыш істікше түйіспелері құрылғыдағы түйіспелеріне сәйкес келетініне көз жеткізіңіз.

Құрылғының күйі	Батырманың жарық индикаторы
шаңсорғыштың аккумуляторлық батареясын қуаттандыру барысында	қызыл түспен жылт-жылт етіп жанып, үздіксіз қысқа жыпылықтай бастайды
аккумуляторлық батареясының қуаттандыруы жақын арада қуатсызданып қалатынын білдіреді (батареяның қуаты азайып таусыла бастаған кезде)	Көк + қызыл түспен үздіксіз жанып тұрады
шаңсорғыштың аккумуляторлық батареясы толығымен қуатталған соң/ шаңсорғыштың кез келген тазалау режимін қосқан кезде	көк түспен үздіксіз жанып тұрады
құрылғыны сөндірген кезде/шаңсорғыш ұйқы режиміне ауысқанда/құрылғының аккумуляторлық батареясы көп уақыт бұрын қуатталған жағдайда	жанбайды
дисплейдің бетінде қателіктер белгілері көрініс табады	қызыл түспен үздіксіз жанып тұрады
Шаң контейнері орнатылмаған	Қызыл түспен жыпылықтайды (түйме роботта басылғанда) және қысқа қайталанатын дыбыстық сигнал (түйме роботта басылғанда немесе қашықтан басқару құралымен қосылған кезде)

Шаңсорғыштың аккумуляторлық батареясы қуатталып болғаннан кейін адаптерді электр желіге қосуды күйінде қадағалаусыз қалдырмаңыз.

Егер робот-шаңсорғыш және оның зарядтау құрылғысы ұзақ уақыт бойы қолданылмаса, оның зарядтау базасын еденнің үстінде қалдырмаңыз.

**Назар аударыңыз! Шаңсорғышты қуаттандыруға арналған зарядтау базадағы зарядтағыш істікше түйіспелеріне металл заттарды тигізіп, оларды өзарада матастыруға қатаң түрде тыйым салынады!**

**Робот-шаңсорғышты ұзақ уақытқа сақтау алдында АКБ-ның қуаттандыруын жартылай отырғызыңыз. Шаңсорғышты және АКБ-ны теріс әсер ететін температурада сақтамаңыз.**

#### **АКБ-ны АУЫСТЫРУ**

1. Құрылғының корпусындағы электрлік қоректендіруді ауыстырып қосатын ажыратып-қосқыш батырмасын басу арқылы робот-шаңсорғышты сөндіріңіз.
2. Шаңсорғышты еденде орналастырыңыз, роботтың астыңғы панелі жоғары

болатындай етіп орналасуы қажет.

- Крест тәрізді оймакілтекті бұрауыштың (құрылғының жеткізілім жиынтықтығына кірмейді) көмегімен батарея бөлігінің қақпағыдағы бұрандалы шегелерін бұрап ашыңыз да, қақпағын шешіп алыңыз, бұл үшін қақпақты бұрандалы шегелердің орналасқан жағынан оны іліңістіріп алу қажет.
- Ескі АКБ-ны батарея бөлігінен шығарып алыңыз да, оның істікшесін құралдағы зарядтауға арналған істікшелі ағытпасынан (зарядтау ұяшығынан) ажыратыңыз, ол үшін құлпының шаппасына басыңыз да, АКБ-ның жалғағыш істікшелі ағытпасын шаңсорғыштың корпусында орналасқан сәйкесінше электр тізбегін біріктіретін және ажырататын электр жалғағыш істікшелі ағытпасынан (ұяшығынан) суырып алыңыз. Жаңа АКБ-ны қосу үшін, АКБ-ның жалғағыш істікшелі ағытпасын шаңсорғыштың корпусында орналасқан сәйкесінше электр тізбегін біріктіретін және ажырататын электр жалғағыш істікшелі ағытпасына (ұяшығына) шертпек секілді сырт еткен дыбыс естілмейінше кіргізіп жалғастырыңыз. АКБ-ны құрылғыдағы батарея орнатуға арналған бөлігіне абайлап салыңыз, оның байланыстыру сымдарын қатты басып қысып тастамаңыз.
- Батарея бөлігінің қақпағын орнына орнатыңыз, оның бұрандалы шегелерін бұрап, қақпақты бекітіңіз.

**1.**

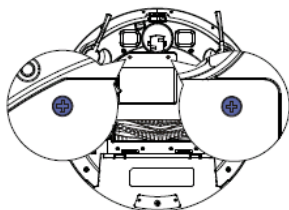

**2.**

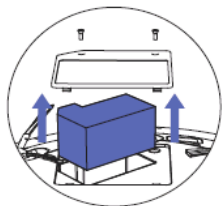
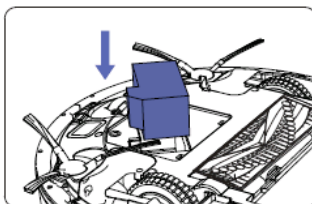

**3.**

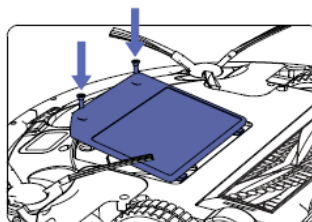

## **ҚҰРЫЛҒЫНЫ ТАЗАЛАУ ЖӘНЕ ОҒАН КҮТІМ КӨРСЕТУ ЖӨНІНДЕГІ НҰСҚАУЛАР**

1. Құрылғыны тазалау және оған күтім көрсету алдында, құрылғы зарядтау құрылғыдан, ал зарядтау құрылғы – электр желісінен ажыратылғанына көз жеткізіңіз.
2. Электрлік тоқпен зақымданбау үшін бұл құрылғыны, оның зарядтау құрылғысын ешбір жағдайда суға немесе басқа сұйықтықтарға батырып салуға мүлдем болмайды.
3. Шаңсорғышты немесе оның бөлшектері мен керек-жарақтарын тазалау үшін бензин, спирт және химиялық ерітінділерді пайдаланбаңыз.
4. Шаңсорғыштың металл бөліктерін таза, құрғақ мата сулықпен сүртіп шығыңыз.
5. Шаңсорғыштың пластик бөліктерін сәл ылғалды, сығылған мата сулықпен сүртіп шығыңыз. Құрылғының сыртқы корпусында су тамшылары қалмауы тиіс.
6. Шаңсорғыш құрғақ, салқын жерде сақталуы тиіс.

## **Ылғалды тазалауды жүргізуге арналған контейнерін дайындау**

Назар аударыңыз! Егер сіз роботты ылғалды тазалау кезінде (оның контейнеріне су толтыру үшін) тоқтатсаңыз, робот-шаңсорғыш бөлмедегі тазаланған еден аумағын қайтадан тазалауды бастайды. Кілемнің бетінде ылғалды тазалау жүргізілмеуі керек.

Әрқашан ылғалды тазалауды жүргізу үшін қолданылатын контейнерін алдынала таза сумен толтырыңыз. Робот-шаңсорғыш ылғалды тазалауды орындап болған соң, контейнердегі қалған суды төгіп тастаңыз, оның ішінде суды қалдыруға болмайды. АҚБ-ны қуаттандыру қажет болса, шаңсорғышты зарядтау базасына орнатпас бұрын, құрылғыдан контейнерін шығарып алыңыз.

Шаңсорғыштың контейнеріне су толтыру алдында, құрылғының жеткізілім жиынтықтығына кіретін шүберекті суретте көрсетілгендей, контейнердің түбіне салыңыз да, оның ұстағыштарына іліп, бекітіп алыңыз.

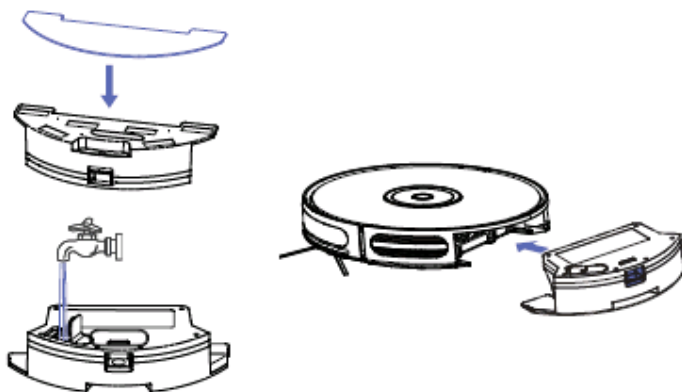

### Шаңсорғыштың контейнерін сумен толтыру.

Шаңсорғыштың контейнерін сумен толтыру үшін, оның су құюға арналған саңылауының қақпағын ашыңыз. Контейнерді ең жоғары макс белгісі бар меже сызығына дейін таза сумен толтырыңыз, оның су құюға арналған саңылауына қақпағын орнатып, оны тығыздып жабыңыз.

### ШАҢЖИНАҒЫШ КОНТЕЙНЕРІН ТАЗАЛАУ



### Шаңсорғышты әр пайдаланғаннан кейін:

- Шаңсорғыштың корпусынан шаңжинағыш контейнерін шығарып алу үшін шаңжинағыш контейнердің бекіткіш тетігін басып, оны төмен қарай тартыңыз,

- содан кейін, шаңжинағыш контейнерін өзіңізге қарай тартып, шығарып алыңыз.
- Оның арналарында тұрып қалған бөтен заттардың бар-жоғын тексеріңіз, арналарда бөтен заттар бар болса оларды алып тастаңыз.
- Шаңжинағыш контейнердің қақпағын ашуға арналған бекіткіш ілмегін ағытып алыңыз да, шаңжинағыш контейнердің қақпағын ашыңыз.
- Шаңжинағыш контейнерін қоқыс жәшігінің үстінен ұстап тұрып, оны сәл қағып-сілкіп шаң-тозан мен қоқыстан босатыңыз.
- HEPA-сүзгісін тазалау немесе алмастыру үшін, шаңжинағыш контейнердің қақпағында бекіткіш ілмегін ағытып алыңыз да, сүзгіні шығарып алыңыз. HEPA-сүзгісін сілкіп шаңнан тазартыңыз немесе оны тазарту үшін арнайы арналған қылшақты қолданыңыз. Қажет болса HEPA сүзгі мен поролонды сүзгісін және оның жарғақшасын (мембранасын) бөлме температурасындағы таза судың жұқа ағын астында жақсылап жуып-шайып шығыңыз, оларды жуу барысында жуғыш не тазартқыш заттарды пайдаланбаңыз.

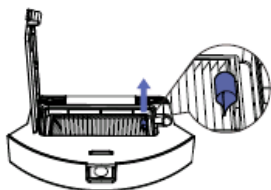

- Шаңжинағыш контейнерін тазалаңыз және оны таза сүмен жақсылап жуып-шайып шығыңыз.

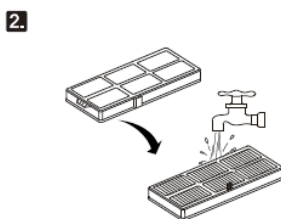
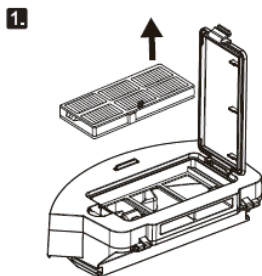

- Құрылғыға шаңжинағыш контейнерін және оның сүзгілерін орнатпас бұрын, оларды табиғи түрде құрғатыңыз, яғни бөлме температурада үтік сияқты қыздырғыш немесе кептіргіш құрылғыларды қолданбай кептіріңіз.



- Сүзгі элементтерін шаңжинағыш контейнерге орнатыңыз,
- Шаңжинағыш контейнерін жауып, өз орнына орнатыңыз.

### **ЫЛҒАЛДЫ ТАЗАЛАУДЫ ЖҮРГІЗУ ҮШІН ҚОЛДАНЫЛАТЫН КОНТЕЙНЕРІН ТАЗARTU .**

Робот-шаңсорғыш ылғалды тазалауды орындап болған соң, оны сөндіріңіз. Содан кейін шаңсорғыштан контейнерін шығарып алыңыз, содан соң контейнердің түбіндегі шүберекті оның ұстағыштарынан шешіп алыңыз.

Шүберекті сабын суда немесе басқа жуғыш құрылғыларды пайдаланып жуып алыңыз, содан кейін оны таза ағын судын астында шайып шығыңыз және табиғи түрде құрғатыңыз, яғни бөлме температурада үтік сияқты қыздырғыш немесе кептіргіш құрылғыларды қолданбай кептіріңіз.

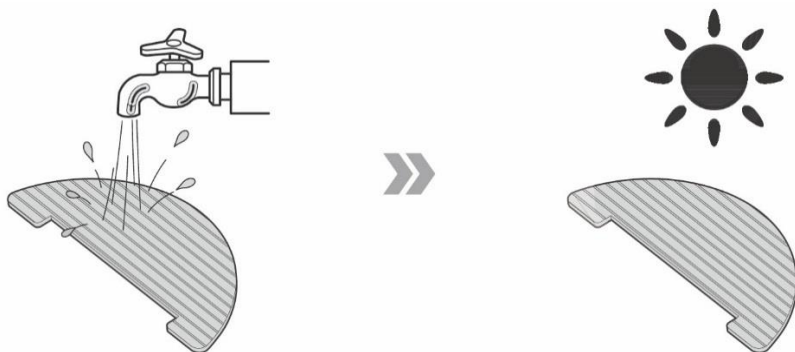

Контейнердегі қалған суды төгіп тастаңыз, контейнерді құрғақ күйінде сақтаңыз.

### **ШАҢСОРҒЫШТЫҢ ОРТАДАҒЫ ҚЫЛШАҒЫН ТАЗАЛАУ**

Электрлі қылшақ оның айналмалы қылшықты білікшенің көмегімен еден мен кілем бетінен шаң мен тұрмыстық қоқысты жинауға арналған. Оның құрылымы ұзын шаш, жүнді, жіп секілді заттарды жинау үшін өнша үйлеспейді. Егер оның ішінде бітелу анықталса, шаңсорғышты пайдалануды тоқтатыңыз және оның айналмалы қылшықты білікшесін тазалау бойынша барлық шарттарын қолданып, тазалауды орындаңыз.

**Әр тазалау үдерісін жүргізгеннен кейін, яғни шаңсорғышты әр пайдаланғаннан кейін, оның электрлі қылшағын әрдайым тазалап отырыңыз.**

Электрлі қылшақтың білікшесі шаңсорғыштың моторымен бірге бір мезетте қосылатын жеке электр жетегіне ие.

**Айналмалы қылшықты білікшесін тазалау үшін, келісідей орындаңыз:**

1. Құрылғының корпусындағы электрлік қоректендіруді ауыстырып қосатын I/O ажыратып-қосқыш батырмасын «O» қалпына орнатып, робот-шаңсорғышты сөндіріңіз.
2. Шаңсорғыштың түп жағын жоғары қарай қаратып еденде орналастырып қойыңыз және оны артқы бөлігімен «өзіңізге қарата» орналастырыңыз.
3. Қылшықты білікшеге шаш пен жіптің аз мөлшері оралса, білікшені корпустан шешпей-ақ, оны өткір пышақпен немесе қайшы көмегімен оралған жіп пен шаштан босатуға болады. Ол үшін өткір пышақты қылшықты білікшеге кесу жүзімен сырт қарата қылшықтардың арасында орналастырыңыз, білікше бойымен оралған шаш пен жіпті кесіңіз. Қылшықты білікшеге оралған шаш пен жіпті кескен соң, шаш қиындылары қылшақтың корпусынан сыртқа қарай оңай шығады, сондай-ақ шаш қиындыларын оңай алып тастау үшін, қылшықты білікшені өз осі бойымен қолмен айналдыруға болады.
4. Қылшықты білікшесі қатты бітеліп қалған жағдайда, электрлі қылшақтың білікшесін бекітуге арналған жақтауын шешіп алыңыз, ол үшін ысырманың бекіткіш ілгектерінің тіліндерін «өзіңізге қарай» сәл ғана басыңыз, жақтаудың шет жағын көтеріңіз де, содан кейін жақтауды шығарып алыңыз.
5. Қылшықты білікшесінің оң жақ бөлігін аздап жоғары қарай көтеріңіз, содан кейін оны оңға қарай тарта жетегімен іліністен шығарыңыз да, ұяшықтан алыңыз. Қылшықты білікше қылшақтың корпусынан шығарылған соң, оны қайшымен немесе өткір пышақтың көмегімен оралған шаш пен жіптерден оңай тазартуға болады.
6. Қылшықты білікшені өз орнына, қылшақтың корпусына орнатыңыз. Қылшақ корпусына қылшықты білікшенің орнатылуы кері реттілікпен орындалады.
7. Қылшақ бөлшектері мен электр жетегі қатты бітелсе, құралды бөлшектеу мен тазарту үшін авторизацияланған (уәкілетті) сервистік қызмет көрсету орталығына хабарласыңыз.

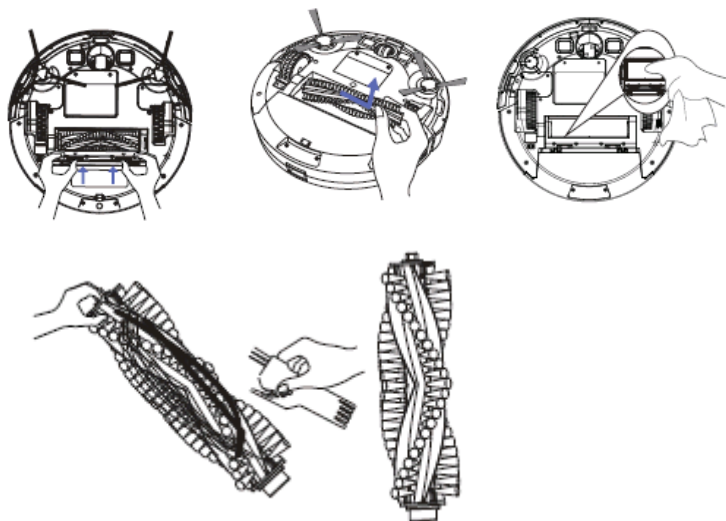

#### БҮЙІРЛІК ҚЫЛШАҚТАРЫН ТАЗАЛАУ

1. Робот-шаңсорғыштың қуат көзін ажыратыңыз.
2. Бүйірлік қылшақтардың бүлінбегеніне көз жеткізіңіз, қылшақтарда қандайда бөгде заттардың және / немесе оралған қоқыстардың бар-жоғын тексеріңіз.
3. Қажет болған жағдайда қылшақтарды шаңсорғыштан ажыратып алыңыз.

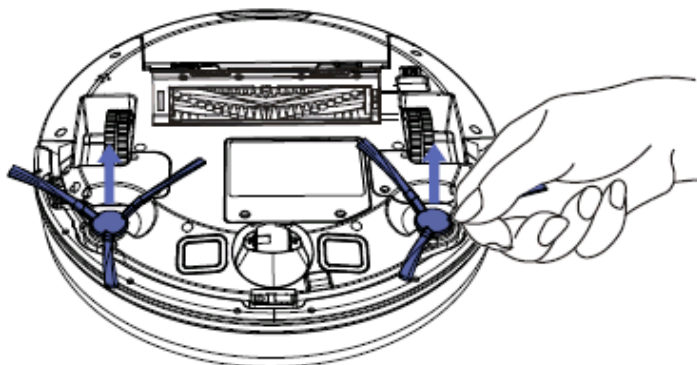

4. Шаңсорғыштың бүйірлік қылшақтарын жылы суға малынған және жақсылап сғылған мата сулықпен сүртіп шығыңыз. **Әр тазалау үдерісін жүргізгеннен кейін, яғни шаңсорғышты әр пайдаланғаннан кейін, оның бүйірлік**

**қылшақтарын әрдайым тазалап отырыңыз.**

5. Бүйірлік қылшақтар бүлінген жағдайда, оларды дер кезінде жаңа бүйірлі қылшақтарға алмастырыңыз.

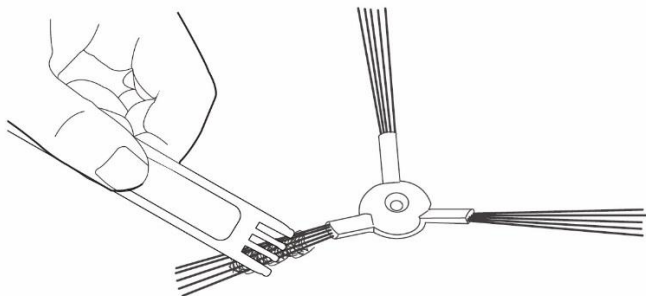

### **ШАҢСОРҒЫШТЫҢ ДАТЧИКТЕРІН ЖӘНЕ ТҮЙІСПЕЛЕРІН ТАЗАЛАУ**

- Робот-шаңсорғыштың алдыңғы дөңгелегін жиналған не оған оралған қоқыстан тазалаңыз.
- Робот-шаңсорғыштың құлап қалуына қарсы сенсорларын (датчиктерін) шаңнан, ешбір механикалық әсер етүсіз, жұмсақ мата сулықпен абайлап сүртіп тазалаңыз.

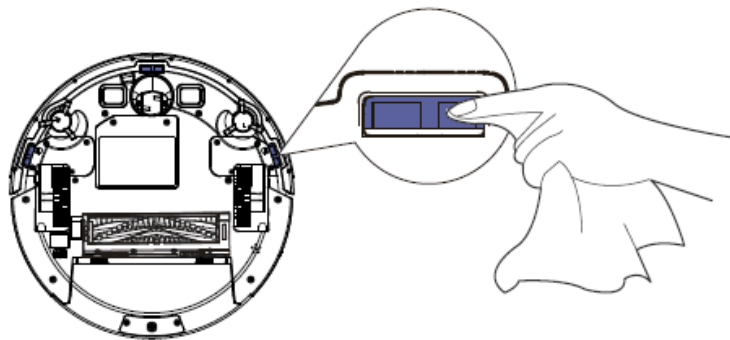

- Шаңсорғыштың табанындағы және зарядтау базасының табанында орналасқан түйіспелік алаңшаларын құрғақ жұмсақ шүберекпен тазалап шығыңыз.

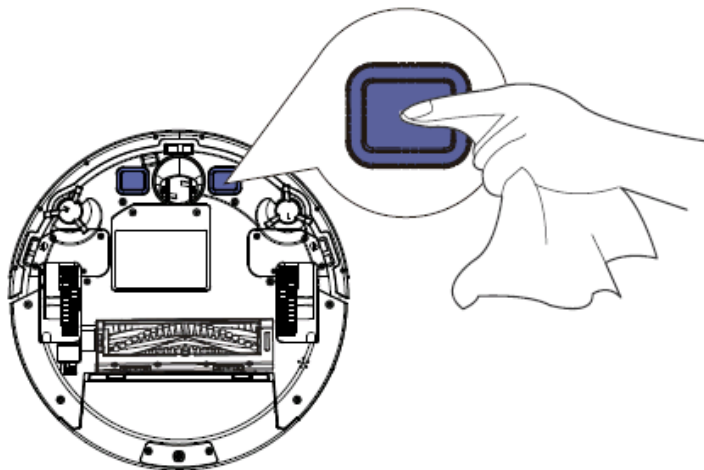

- Робот-шаңсорғышты пайдалану барысында, ол ұзақ уақыт бойы қолданылмаса (күту режимде қозғалыссыз күйінде ұзақ уақыт тұрған кезде, оның батареясын ажыратыңыз.

**Шаңсорғыштың сыртқы түйіндерін, тораптарын тазалауға байланысты жұмыстар (кепілдікке жатпайды) кепілдікті сервистік қызмет көрсету жөніндегі кепілдік міндеттемелерге кірмейді.**

#### **АҚАУЛАРДЫ ІЗДЕСТІРУ ЖӘНЕ ОЛАРДЫ ЖОЮ ТӘСІЛДЕРІ**

Бұл кестеде құралды пайдалану барысында туындауы мүмкін кең таралған мәселелер көрсетілген және олардың сипаттамасы келтірілген. Ақаудың себебіне байланысты Сіз 1-ден 4-ке дейінгі дыбыстық сигналдарды естей аласыз.

№	Ақауларға қатысты мәселелер	Индикациясы	Дыбыстық сигнал	Ақауларды жою тәсілдері
1	Бүйірлік дөңгелегі жабысып қалды	Индикаторы қызыл түспен жанып тұр.	1 реттік қысқа дыбыстық сигналы естіледі.	Робот-шаңсорғыштың алдыңғы дөңгелегін қарап шығыңыз, лас болса тазалаңыз. Робот-шаңсорғышты сөндіріңіз де, қайтадан іске қосыңыз.
2	Робот-шаңсорғыштың бүйірлік қылшағының тұрып қалуы.	Индикаторы қызыл түспен жанып тұр.	2 реттік қысқа дыбыстық сигналы естіледі.	Робот-шаңсорғыштың бүйірлік қылшағын қарап шығыңыз, лас болса тазалаңыз. Робот-шаңсорғышты сөндіріңіз де, қайтадан іске қосыңыз.
3	Сүзгінің бітелуі.	Индикаторы қызыл түспен жанып тұр.	3 реттік қысқа дыбыстық сигналы естіледі.	Шаңсорғыштың корпусынан оның шаңжинағыш контейнерін және сүзгілерін шығарып алыңыз да, олардың барлығын шаң-тозан мен қоқыстан тазартыңыз.
4	Робот-шаңсорғыштың негізгі қылшағы айналмайды.	Индикаторы қызыл түспен жанып тұр.	4 реттік қысқа дыбыстық сигналы естіледі.	Робот-шаңсорғыштан оның негізгі қылшағын ажыратып алыңыз да, оны тазалаңыз.
5	Жылжымалы бампер денеге басылады	Индикаторы қызыл түспен жылт-жылт етіп жанып, үздіксіз қысқа жыпылықтап тұр.	2 реттік қысқа дыбыстық сигналы естіледі.	Бамперді екі жағынан жеңіл басып, қайтадан сырғытың
6	Робот-шаңсорғыштың құлап қалуына қарсы сенсорлары (датчиктері) ластанған, Робот бір жаққа қисайып тұрып қалды (оның бір жағы көтеріліп тұр).	Индикаторы қызыл түспен жылт-жылт етіп жанып, үздіксіз қысқа жыпылықтап тұр.	3 реттік қысқа дыбыстық сигналы естіледі.	Робот-шаңсорғышты еденнің тегіс жеріне орналастырып қойыңыз да, қайта іске қосыңыз. Робот-шаңсорғыштың құлап қалуына қарсы сенсорларын (датчиктерін) шаңнан сүртіп тазартыңыз.

7	Робот зарядтау базасына қайта орала алмайды.	Индикаторы қызыл түспен жылт-жылт етіп жанып, үздіксіз қысқа жыпылықтап тұр.	4 реттік қысқа дыбыстық сигналы естіледі.	Зарядтау базаның алдында ешқандай кедергілер жоқ екеніне көз жеткізіңіз. Робот-шаңсорғыштың және оның зарядтау базасының түйіспелік алаңшаларын( сүртіп алыңыз.
---	--	--	---	---

**Тазалау барысында туындауы мүмкін мәселелердің себептерін жою.**

1	Робот – шаңсорғыш іске қосылмайды және шаңсорғыштың қуатталуына қатысты мәселе туындады.	Зарядтау құрылғысымен (зарядтау базасымен) байланыс жоқ. Адаптердің істікшесі зарядтау базасының тиісті істікшелі ағытпасына (зарядтау ұяшығына) жалғанған жоқ. Қолданылатын адаптер штаттық емес, яғни бұл робот-шаңсорғыштың осы үлгісінің жиынтықтылығына кірмейтін басқа бір өзге адаптер қолданылған.	Робот- шаңсорғыштың зарядтау құрылғысымен (зарядтау базасымен) байланысын тексеріңіз. Шаңсорғыштың зарядтау құрылғысын (зарядтау базасын) осы пайдалану жөніндегі нұсқаулықтың ережелері мен талаптарына сәйкес құрылғыға дұрыс жалғастырыңыз. Робот-шаңсорғыштың осы үлгісінің жиынтықтылығына кіретін түпнұсқалық зарядтау құрылғысын (штаттық адаптерін) және зарядтау базасын (зарядтау құрылғысын) ғана қолданыңыз пайдаланыңыз.
2	Робот-шаңсорғыш бір орында тұрып қалды, тұрған жерінде ілгері қарай жұлқи қозғалыспен (жұлқына жылжый алмайды).	Робот-шаңсорғыштың дөңгелектердің жетегіне немесе оның қылшақтарына ұсақ қоқыс немесе шағын заттар оралған.	Робот- шаңсорғыш автоматты түрде өзін босатуға тырысады. Егер бұл мүмкін болмаса - оған көмектесіңіз.

3	<p>Робот-шаңсорғыш тазалау барысында тазалауды аяғына дейін жүргізбей, зарядтау базасына жылжып кетіп қалады.</p>	<p>Тазалау барысында робот-шаңсорғыштың аккумуляторлық батареясының қуаттандыруы жақын арада қуатсызданып таусыла бастаған кезде, робот автоматты түрде зарядтау базаға қайта оралады. Робот-шаңсорғыштың энергия шығысы / тұтынуы әртүрлі болып өзгереді, бұл едендегі жабындардың түріне байланысты.</p>	<p>Робот-шаңсорғышты қуаттандыру қажет. Роботтың автономды толық жұмыс жасау уақытысы бөлмедегі не үйіңіздегі кеңістіктің күрделілігіне және жиналған қоқыстың көлеміне, сондай-ақ тазалау режиміне де байланысты.</p>
4	<p>Робот-шаңсорғыш жоспарланған тазалауды аяқтамай қалдырды.</p>	<p>Робот-шаңсорғыштың қуат көзі ажыратылған. Робот-шаңсорғышта аккумуляторлық батареясының қуаттандыруы толығымен таусылып қуатсызданып қалды. Робот-шаңсорғыш қоқыспен (бұғатталған) қоршаланып қалды.</p>	<p>Робот-шаңсорғышты іске қосыңыз. Робот-шаңсорғыш күту режимінде болған кезде, ол толығымен қуатталғанына, яғни оның кез-келген уақытта тазалау жұмысын жүргізу үшін жеткілікті қуаты бар екеніне көз жеткізіңіз. Робот-шаңсорғышты және оның шаңжинағыш контейнерін осы Пайдалану жөніндегі нұсқаулықтың ережелері мен талаптарына сәйкес тазалаңыз.</p>
5.	<p>Робот-шаңсорғыш қашықтан басқару пульті арқылы іске қосылмайды (тиімді қашықтық 5 метрге дейін).</p>	<p>Қашықтан басқару пультінде батареялардың қуаттандыруы толығымен таусылып қуатсызданып қалды. Робот-шаңсорғыштың қуат көзі ажыратылған/ робот-шаңсорғыштың</p>	<p>Қашықтан басқару пультіндегі ресурсы таусылған батареяларын (2 дана AAA) осы типтегі екі жаңа батареяларға алмастырыңыз. Робот-шаңсорғышты іске қосыңыз/ роботты қуаттандыру қажет.</p>



	<p>аккумуляторлық батареясының қуаттандыруы толығымен таусылып қуатсызданып қалды. Қашықтан басқару пультінің инфрақызыл сәуле шығарғыш көзі ластанған. Инфрақызыл сәуле шығаратын басқа көздерден кедергі бар.</p>	<p>Қашықтан басқару пультінің инфрақызыл сәуле шығарғыш көзін жұмсақ матамен сүртіп шығыңыз. Қашықтан басқару пультін инфрақызыл сигнал шығаратын басқа құрылғылардың жанында қолданбаңыз.</p>
--	---	--

**Назар аударыңыз!** Егер де, туындаған мәселені Сіз жоғарыда сипатталған қадамдарды қолдана отырып, өз бетіңізбен шеше алмасаңыз, тұтынушыларды қолдауға арналған авторизацияланған (үәкілетті) POLARIS сервистік қызмет көрсету орталығына хабарласыңыз.

### **ҚҰРЫЛҒЫНЫ САҚТАУ ЖӨНІНДЕГІ ЕРЕЖЕЛЕРІ**

Электр құралдар қоршаған ауа температурасы плюс 40°C -тан аспайтын және салыстырмалы ылғалдығы 70%-дан жоғары емес, қышқылды және электрлі құралдар материалдарына теріс әсер ететін өзге де будың, шаңның болмауы жағдайында жабық, құрғақ әрі таза бөлмежайда сақталуы тиіс. Құрылғыны балалардың қолы жетпейтін жерде сақтаңыз.

### **ҚҰРЫЛҒЫНЫ ТАСЫМАЛДАУ ЖӨНІНДЕГІ ЕРЕЖЕЛЕРІ**

Электр құрылғылардың тасымалдануы, жүк тасымалданатын нақты бір көлік түрінде әрекет ететін, жүктерді көлігімен тасымалдау қағидаларына сәйкес көліктің барлық түріндегі құралдарымен жүзеге асырылады. Құрылғыны тасымалдау барысында түпнұсқалық зауыттық ораманы және қаптама қорабын пайдаланыңыз.

Электр құрылғыларды тасымалдау барысында оларды тікелей механикалық бүлінулерден, қызудан, оған тіке күн сәулесінің, атмосфералық жауын-шашындардың түсуінен, ылғал мен агрессиялық орталар әсер етуінен қорғау шарттары қамтамасыз етілуі керек, сондай-ақ, құрылғылардың бұзылу қаупін туғызатын себептерін, яғни жоғарыда аталған әсерлердің тікелей әсер ету мүмкіндігін болдырмау қажет.



**Назар аударыңыз!** Құрылғының пайдалану мерзімі аяқталғаннан кейін бұл электр құрылғыны әдеттегі тұрмыстық қалдықтармен бірге лақтырмай, оны одан әрі кәдеге жарату мақсатында, қалдықтарды қабылдаумен, қайта өңдеумен және кәдеге жаратумен айналысатын ресми пунктке өткізіңіз. Осылайша, Сіз қоршаған ортаны сақтауға өз септігіңізді тигізесіз.

### **ҚҰРЫЛҒЫНЫ ТАУАР РЕТІНДЕ ӨТКІЗУ ЖӨНІНДЕГІ ЕРЕЖЕЛЕРІ**

Бұл құрылғыны тауар ретінде өткізу жөніндегі ережелер белгіленген емес.

### **ПАЙДАЛАНУҒА ЖАРАМСЫЗ ҚҰРЫЛҒЫНЫ КӘДЕГЕ ЖАРАТУ ЖӨНІНДЕГІ ТАЛАПТАР**

Жарамсыз деп табылған тұрмыстық электрлік құрылғылар мен техникалық бұйымдарды кәдеге жарату барысында пайда болатын қатты тұрмыстық қалдықтар белгіленген тәртіппен және салалық нормативті құжаттары бойынша көзделген қолданыстағы ережелер мен нормаларға сәйкес, соның ішінде «Өндіріс пен тұтыну қалдықтарын орналастыру мен залалсыздандыру бойынша гигиеналық талаптар» Санитарлық-эпидемиологиялық ережелер мен нормаларға 2.1.7.1322-03 сәйкес кәдеге жарату үшін міндетті түрде жиналуы тиіс.

### **ҚҰРЫЛҒЫНЫҢ ТЕХНИКАЛЫҚ СИПАТТАМАЛАРЫ**

**PVCR 1090 Space Sense Aqua** – POLARIS сауда таңбасымен шығарылған тұрмыстық электр робот-шаңсорғыш

Құрылғының диаметрі: 310 мм

Құрылғының биіктігі: 76 мм

Шаңжинағыш контейнердің көлемі: 500 мл

Құрылғының қуаттылығы: 25 Вт

Қоректендіру көзі: аккумуляторлық батареясы Li-on 2600 мАч 14,4 В – 14,8В

АКБ-ны зарядтау уақытысы: 5 сағатқа дейін

АКБ-ны пайдалану арқылы жұмыс уақытысы: 120 минутқа дейін

#### **Зарядтау құрылғысы**

Зарядтау құрылғының сипаттамасы:

Кіріс кернеуі: 100-240 В, 0,5А

Жилігі: 50/60 Гц

Шығыс кернеуі: 19 В

Максималды тоқ жүктемесі: 600 мА

Қорғаныс жіктелімі – 2

ҚБП-не арналған қоректендіру элементтері – ААА типті, 2 дана.

**Ескертпе:** Өзгерістер мен жетілдіруді енгізудің ұдайы үрдісінің орын алуынан, нұсқаулық пен бұйымның арасында қандай да бір айырмашлық байқалуы мүмкін. Өндіруші, тұтынушының бұған назар аударатынына үлкен үміт артады.

## СЕРТИФИКАТТАУ ЖӨНІНДЕГІ АҚПАРАТ

Бұл өнім Кеден Одағының «Төмен вольтты жабдықтардың қауіпсіздігі туралы» (ТР ТС 004/2011), сондай-ақ, «Техникалық құралдардың электрлі магниттік сәйкестілігі» (ТР ТС 020/2011) техникалық регламенттерінің талаптарына сәйкестігін растау рәсімдерінен өтті және осы техникалық регламенттерінің талаптарына сәйкестілігі сертификатталды, сонымен бірге Кеден Одағына мүше мемлекеттердің нарығындағы өнім айналымының бірыңғай белгісі ЕурАзЭҚ техникалық регламенттерінің талаптарына сәйкес таңбаланған.

Сәйкестік Сертификатының тіркеу нөмірі/ сәйкестік туралы декларациясы жөнінде, сонымен бірге сертификаттың және декларациясының қолданылу мерзімі туралы мәліметтерді POLARIS бұйымды сатып алған жерде, яғни Өзіңіздің жергілікті POLARIS ресми сатушыңыздаң немесе Өндірушінің Уәкілетті өкілінен алуыңызға болады.



**Бұйымның есептік жарамдылық мерзімі: 3 жыл**

**Кепілдік мерзімі: 12 ай сатып алған күннен бастап санағанда**

**Аккумуляторлық батареяға берілетін кепілдік мерзімі: 6 ай**

Құрылғының өнділіп шығарылған күні мен жылы: құрылғының сыртында, оның техникалық төлқұжатты сәйкестендіру тақтайшасында көрсетілген

Өндіруші:

POLARIS CORPORATION LIMITED - ПОЛАРИС КОРПОРЕЙШН ЛИМИТЕД

1801 Блогі, 18/F, Джубили Сентр, 46 Глостер Роуд, Ванчай, Гонконг

Unit 1801, 18/F, Jubilee Centre, 46 Gloucester Road, Wanchai, Hong Kong

Ресей Федерациясындағы және Кеден Одағына мүше мемлекеттердегі өндірушінің импорттаушысы және уәкілетті өкілі:

"Поларис Инт" ЖШҚ, 105005, Мәскеу қаласы, 2-ші Бауманская көшесі., 7-үй, 5-ші тұрғын үй құрылысы, 26-ші бөлме.

Бірыңғай анықтамалық қызметінің телефон нөмірі: 8-800-700-11-78



## КЕПІЛДІК МІНДЕТТЕМЕ

**Бұйым:** Тұрмыстық электр робот-шаңсорғыш

**Үлгісі:** PVCR 1090 Space Sense Aqua

Бұл кепілдік бұйымды сатып алу фактісін растайтын күннен бастап 12 ай бойына әрекетте болады және «Тұтынушылардың құқықтарын қорғау туралы» РФ заңнамасына сәйкес бұйымға кепілдік қызмет көрсетуді білдіреді.

1. Өндірушінің кепілдік міндеттемесі «POLARIS» сауда таңбасымен шығарылатын және уәкілетті сатушылардан сатып алған барлық үлгілерге, кепілдік қызмет көрсетілетін елдердің барлығында жарамды (сатып алған жеріне қарамастан) таралады.
2. Бұйым пайдалану бойынша нұсқаулыққа сәйкес, оның қауіпсіздік бойынша ережелері мен талаптарын қатаң сақтай отырып, пайдаланылуы тиіс.
3. Бұл кепілдік тауарды тұтынушыға бергеннен кейін, келесі жайттердің нәтижесінде пайда болған кемшіліктерге таралмайды, егер де:
  - Химиялық, механикалық немесе өзге де әсер етулер, бөгде заттардың, сұйықтықтың, өнімдердің және құрт-құмырсқа немесе шыбын-шіркей секілді жәндіктердің бұйымның ішіне түсіп кетуі және олардың өмірлік белсенділігінің өнімдері бұйымның ішінде болса, яғни микроорганизмдердің, жәндіктердің тіршілік әрекеті салдарынан нәтижесінде туындаған ақау үшін таралмайды;
  - Бұйымды тікелей мақсаты бойынша емес пайдаланғанда, оны дұрыс пайдаланбағанда, сондай-ақ, бұйымды осы Пайдалану жөніндегі нұсқаулықта берілген техника қауіпсіздігі ережелері мен талаптарын бұза отырып, орнатқанда және пайдаланғанда;
  - Бұйымды қолдануға арналмаған мақсаттарда пайдаланған жағдайда;
  - Құрылымы қалыпты пайдалану салдарынан пайда болған сыртқы өзгерістер байқалса, сондай-ақ, құрылғының функционалдық қасиетіне әсер тигізбейтін, қалыпты түрде тозған жағдайда: құралдың ішкі және сыртқы қабатының механикалық бүлінуі (металдың ішіне майысу, сызаттың түсуі, сыртқы түс түрінің өзгеруі не тіпті жоғалуы немесе қажалып бүлінуі), металл түсінің қалыпты өзгеруі, сондай-ақ, құрылғының метал бетінде құбылмалы немесе қара дақтардың пайда болуы, сонымен қатар, құрылғының жабыны бүлінген жерлеінде тоттанудың салдарынан металлдың бұзылуы, яғни металдың бетінде тотқа қарсы жабыны жоқ және жабыны бар жерлерінде коррозияның орын алуы салдарынан зақымдалған болса;
  - Жарамдылық мерзімі шектеулі әрлеу бөлшектері және шам, батареялар, қоқыс жинауға арналған сыйымдылықтар, белдіктер, қылшақтар, қорғаныс экрандары тозған жағдайда, сондай-ақ басқа да бұйымдарды, олардың пайдалану мерзімі шектеулі болған жағдайда;
  - Авторизацияланған (уәкілетті) сервистік қызмет көрсету орталықтар болып табылмайтын\*, тұлғалар немесе фирмалар өндірген бұйымдардың жөндеуін жүргізген жағдайда;
  - Тасымалдау кезінде бұйымға қандай да зақым келтірілген болса, оны дұрыс емес пайдалану салдарынан туындаған ақау үшін, сондай-ақ бұйымның құрылымында қарастырылмаған модификациялау (яғни құрылғының түрін өзгерту, түрлендіру) әрекетіне байланысты, немесе өздігінен жөндеу жұмысын жүргізудің нәтижесінде туындаған ақау үшін таралмайды.

4. Өндіруші келесі жағдайларда кепілді міндеттемелерді көтермейді, егер де бұйымның бетінде техникалық төлқұжатты сәйкестендіру тақтайшасы жоқ болса, немесе оның техникалық төлқұжатты сәйкестендіру тақтайшасында берілген техникалық мәліметтері жойылған, жойып кетірілген немесе түзетілген болса өндіруші осы салдарының нәтижесінде туындаған залал үшін жауапты емес.
5. Бұл кепілдік тек қана жеке тұрмыстық қажеттілік үшін пайдаланылатын бұйымдарға ғана жарамды, және коммерциялық, өнеркәсіптік немесе кәсіби мақсатта қолданылатын бұйымдарға таралмайды.

Назар аударыңыз!! Өндіруші тұтынушының (сатып алушының) немесе үшінші тұлғалардың қасақана немесе ұқыпсыз әрекеттерінің және бұйымды орнату/пайдалану шарттары мен ережелерін сақтамау салдарынан адамдарға, үй жануарларға, қоршаған ортаға немесе мүлікке POLARIS бұйымның зақымдалуынан тікелей немесе жанама себеп болатын кез келген ықтимал зиян келтірілгені үшін жауапкершілік көтермейді.

POLARIS бұйымдарына техникалық қызмет көрсету, сапасын тексеру, кепілдік және кепілдіктен кейінгі жөндеу жұмыстарына қатысты барлық мәселелері бойынша Авторизацияланған (уәкілетті) POLARIS сервистік қызмет көрсету орталығына немесе Өзіңіздің жергілікті POLARIS ресми сатушыңызға - уәкілетті POLARIS дилеріне хабарласыңыз.

POLARIS бұйымдарына кепілдік жөндеу жұмыстарын тек Авторизацияланған (уәкілетті) POLARIS сервистік қызмет көрсету орталықтары жүзеге асырады.

\* Авторизацияланған (уәкілетті) сервистік қызмет көрсету орталықтардың мекен-жайлары туралы ақпаратты Компания сайтында көре аласыз: [www.polar.ru](http://www.polar.ru)

Бұйымға кепілдік жөндеу жұмыстарын жүргізу немесе заңмен қарастырылған басқа да талаптарды орындау кезінде бұйымды сатып алған күнін растау үшін, сатып алу құжаттарыңызды сақтауыңызға өтіне сұраймыз.

Мұндай құжаттар, бұл толтырылған POLARIS кепілдік талоны, кассалық чек немесе Сатушының түбіртегі, бұйымды сатып алу күні мен сатып алған орнын растайтын басқа да құжаттар болып табылуы мүмкін.

Бұйымды сатып алған күнін растайтын құжатты ұсынбаған кезде, кепілдік мерзімі бұйымды өндіріліп шығарылған күннен бастап есептеледі.

Бұйымның өндіріліп шығарылған күні бұйымның техникалық төлқұжатты сәйкестендіру тақтайшасында көрсетілген, ол бұйымның артқы қабырғасында орналасқан.